

ФЕДЕРАЛЬНАЯ СЛУЖБА ГОСУДАРСТВЕННОЙ СТАТИСТИКИ
*Территориальный орган Федеральной службы
государственной статистики по Пензенской области
(Пензастат)*

**ПЕНЗЕНСКАЯ ОБЛАСТЬ 2012
В ЦИФРАХ**

(официальное издание)

Статистический справочник

г.Пенза
2013г.

ПРЕДИСЛОВИЕ

Статистический справочник даёт краткую информацию о социально-экономическом положении Пензенской области в 2012г. в сравнении с 2011 и 2000г.

Содержит основные данные, отражающие изменения в демографических процессах, на рынке труда, в социальной сфере и уровне жизни населения, на потребительском и финансовом рынках, во внешнеэкономической деятельности. Представлена информация по определённым видам экономической деятельности.

Данные за 2012г. по ряду показателей являются предварительными и могут быть уточнены.

В справочнике приняты условные обозначения:

- — явление отсутствует;

... — данных не имеется;

0,0 — небольшая величина.

В отдельных случаях незначительные расхождения между итогом и суммой слагаемых объясняются округлением данных.

Материалы справочника подготовлены специалистами Пензастата под редакцией руководителя Шеменёва С.А. и зам. руководителя Уханова М.А.

Подготовкой разделов руководили Уханов М.А., Мухин П.В., Галёва В.Н., Еськин В.В., Лычкина О.А., Михаленко Н.Г., Самсонов А.Н., Фролов С.Г.

1. ОСНОВНЫЕ СОЦИАЛЬНО-ЭКОНОМИЧЕСКИЕ ХАРАКТЕРИСТИКИ ПЕНЗЕНСКОЙ ОБЛАСТИ

Пензенская область образована 4 февраля 1939г.

Областной центр – Пенза, основан в 1663г.

Область расположена в среднем Поволжье на западном склоне Приволжской возвышенности. На севере граничит с Рязанской областью и Республикой Мордовия, на востоке – с Ульяновской, на юге – с Саратовской, на западе – с Тамбовской областями. С севера на юг область простирается на 204 км, с запада на восток – на 330 км.

Территория – 43,4 тыс. кв. км (0,3% территории Российской Федерации).

Сельскохозяйственные угодья – 70,9%, леса – 22,2%, водные ресурсы – 0,3% (по данным Управления Федеральной службы государственной регистрации кадастра и картографии по Пензенской области¹).

Численность населения (на 1 января 2013г.) – 1368,7 тыс. чел.

Средний возраст населения (на 1 января 2012г.) – 41,4 года.

Плотность населения – 31,6 человека на 1 кв. км.

Общая протяженность крупных рек (в т.ч. по территории области), км

Сура – 841 (344);

Мокша – 656 (191);

Хопер – 979 (185).

В области около 240 малых и средних озер, 166 водохранилищ и 640 прудов.

Расстояние от Пензы до Москвы, км:

по железной дороге – 710;

по автомобильной дороге – 608.

¹ Доклад «О состоянии и использовании земель в Пензенской области в 2010 году».

1. ОСНОВНЫЕ СОЦИАЛЬНО-ЭКОНОМИЧЕСКИЕ ХАРАКТЕРИСТИКИ ПЕНЗЕНСКОЙ ОБЛАСТИ

Число административно-территориальных единиц (на 1 января 2013г.):
районов – 27;
городов областного значения – 3;
городов районного значения – 8;
внутригородских районов – 4;
поселков городского типа – 16;
сельских советов – 271.

Наиболее крупные города (число жителей на 1 января 2013г., тыс. чел.):
Пенза – 519,9;
Кузнецк – 87,2;
Заречный – 63,9;
Каменка – 38,4;
Сердобск – 34,5.

Национальная структура населения (по данным Всероссийской переписи населения на 14 октября 2010г. (ВПН-2010г.), %):
русские – 84,1;
татары – 6,2;
мордва – 3,9;
другие национальности – 2,7;
не указавшие национальность – 3,1.

Климат – умеренно-континентальный, с нарастанием континентальности с запада на восток.

Среднегодовое количество осадков – 550-650 мм.

Средняя температура:

январь – $-7,2^{\circ}\text{C}$

июнь – $+19,2^{\circ}\text{C}$

2. ЧИСЛЕННОСТЬ И СОСТАВ РАБОТНИКОВ, ЗАНЯТЫХ В ОРГАНАХ ГОСУДАРСТВЕННОЙ ВЛАСТИ И МЕСТНОГО САМОУПРАВЛЕНИЯ ПЕНЗЕНСКОЙ ОБЛАСТИ

*Численность работников федеральных органов
государственной власти на конец 2012г.*

человек

	Всего
Федеральные органы государственной власти – всего	6837
Федеральные органы законодательной власти – всего	15
Федеральные органы исполнительной власти	5020
Федеральная миграционная служба	300
Министерство по делам гражданской обороны, чрезвычайным ситуациям и ликвидации последствий стихийных бедствий	200
Министерство юстиции	30
Федеральная служба судебных приставов	816
Государственная фельдъегерская служба (федеральная служба)	32
Федеральная служба по контролю за оборотом наркотиков	332
Федеральная служба по надзору в сфере защиты прав потребителей и благополучия человека	166
Федеральная служба по надзору в сфере здравоохранения и социального развития	9
Федеральная служба по труду и занятости	30
Федеральное медико-биологическое агентство	26
Федеральная служба по ветеринарному фитосанитарному надзору	85
Федеральная служба по надзору в сфере природопользования	49
Федеральное агентство водных ресурсов	8
Федеральное агентство по недропользованию	5
Федеральное агентство по техническому регулированию и метрологии	5
Федеральное агентство по рыболовству	8
Федеральная служба по надзору в сфере транспорта	41
Федеральная налоговая служба	1264
Федеральная служба финансово-бюджетного надзора	51
Федеральное казначейство (федеральная служба)	556
Федеральная служба государственной регистрации, кадастра и картографии	453
Федеральное агентство по управлению государственным имуществом	28

2. ЧИСЛЕННОСТЬ И СОСТАВ РАБОТНИКОВ, ЗАНЯТЫХ В ОРГАНАХ ГОСУДАРСТВЕННОЙ ВЛАСТИ И МЕСТНОГО САМОУПРАВЛЕНИЯ ПЕНЗЕНСКОЙ ОБЛАСТИ

Продолжение

	Всего
Федеральная антимонопольная служба	22
Федеральная служба государственной статистики	335
Министерство промышленности и торговли	1
Федеральная служба по экологическому, технологическому и атомному надзору	43
Федеральная таможенная служба	65
Федеральная служба по надзору в сфере связи, информационных технологий и массовых коммуникаций	28
Федеральные органы судебной власти и прокуратуры – всего	1802
Судебный департамент	72
Суды	1031
Арбитражный суд	124
Следственное управление	170
Прокуратура	405

Численность и среднемесячная начисленная заработная плата работников государственных органов и органов местного самоуправления за январь-декабрь 2012 года

	<i>Утвержденно штатных единиц на конец отчетного периода</i>	<i>Численность работников, человек</i>	
		<i>фактически на конец отчетного периода</i>	<i>среднесписочная за отчетный период</i>

Органы государственной власти субъектов Российской Федерации

Всего должностей в соответствии со штатным расписанием	1821	1736	1768
Государственные должности Российской Федерации, субъектов Российской Федерации, муниципальные должности	114	103	103
Должности государственной гражданской (муниципальной) службы	1581	1527	1501

2. ЧИСЛЕННОСТЬ И СОСТАВ РАБОТНИКОВ, ЗАНЯТЫХ В ОРГАНАХ ГОСУДАРСТВЕННОЙ ВЛАСТИ И МЕСТНОГО САМОУПРАВЛЕНИЯ ПЕНЗЕНСКОЙ ОБЛАСТИ

Продолжение

	<i>Утвержде- но штат- ных единиц на конец отчетного периода</i>	<i>Численность работников, человек</i>	
		<i>фактически на конец отчетного периода</i>	<i>среднеспи- сочная за отчетный период</i>
Другой персонал, состоящий в штате организации	126	106	164
Органы местного самоуправления			
Всего должностей в соот- ветствии со штатным рас- писанием	6286	6223	6115
Государственные должности Российской Федерации, субъектов Российской Фе- дерации, муниципальные должности	5	5	5
Должности государственной гражданской (муниципаль- ной) службы	4280	4196	4184
Другой персонал, состоящий в штате организации	2001	2024	1926
Органы судебной власти и прокуратуры в Российской Федерации			
Всего должностей в соот- ветствии со штатным рас- писанием	1927	1802	1807
Государственные должности Российской Федерации, субъектов Российской Фе- дерации, муниципальные должности	258	231	235
Должности государственной гражданской (муниципаль- ной) службы	867	797	807
Должности иного вида фе- деральной государственной службы	456	451	440
Другой персонал, состоящий в штате организации	346	323	325

2. ЧИСЛЕННОСТЬ И СОСТАВ РАБОТНИКОВ, ЗАНЯТЫХ В ОРГАНАХ ГОСУДАРСТВЕННОЙ ВЛАСТИ И МЕСТНОГО САМОУПРАВЛЕНИЯ ПЕНЗЕНСКОЙ ОБЛАСТИ

Продолжение

	<i>Уком- плекто- ванность, %</i>	<i>Среднемесячная на- численная заработная плата в среднем на 1 работника, руб.</i>
Органы государственной власти субъектов Российской Федерации		
Всего должностей в соот- ветствии со штатным распи- санием	95,3	34313,0
Государственные должности Российской Федерации, субъ- ектов Российской Федерации, муниципальные должности	90,4	83684,0
Должности государственной гражданской (муниципальной) службы	96,6	33549,0
Другой персонал, состоящий в штате организации	84,0	10517,0
Органы местного самоуправления		
Всего должностей в соот- ветствии со штатным распи- санием	99,0	18945,0
Государственные должности Российской Федерации, субъ- ектов Российской Федерации, муниципальные должности	60,0	90005,0
Должности государственной гражданской (муниципальной) службы	98,0	23559,0
Другой персонал, состоящий в штате организации	101,2	8751,0
Органы судебной власти и прокуратуры в Российской Федерации		
Всего должностей в соот- ветствии со штатным распи- санием	93,5	34988,0

2. ЧИСЛЕННОСТЬ И СОСТАВ РАБОТНИКОВ, ЗАНЯТЫХ В ОРГАНАХ ГОСУДАРСТВЕННОЙ ВЛАСТИ И МЕСТНОГО САМОУПРАВЛЕНИЯ ПЕНЗЕНСКОЙ ОБЛАСТИ

Продолжение

	<i>Уком- плекто- ванность, %</i>	<i>Среднемесячная на- численная заработная плата в среднем на 1 работника, руб.</i>
Государственные должности Российской Федерации, субъектов Российской Федерации, муниципальные должности	89,5	92768,0
Должности государственной гражданской (муниципальной) службы	91,9	20221,0
Должности иного вида федеральной государственной службы	98,9	49359,0
Другой персонал, состоящий в штате организации	93,4	10394,0

3. ПРИРОДНЫЕ РЕСУРСЫ

Использование свежей воды¹

<i>Годы</i>	<i>2000</i>	<i>2011</i>	<i>2012</i>
Всего	281	241	214
в том числе:			
на орошение и сельскохозяйственное водоснабжение	10	2	3
млн. куб. м			
%	4	1	1
на производственные нужды	144	168	145
млн. куб. м			
%	51	70	68
на хозяйственно-питьевые нужды	121	70	66
млн. куб. м			
%	43	29	31

Объём оборотной и последовательно используемой воды¹

<i>Годы</i>	<i>Всего, млн. м³</i>	<i>В % от общего объёма используемой воды на производственные нужды</i>
2000	96	67
2011	84	50
2012	82	57

Сброс сточных вод в поверхностные водоёмы¹

<i>Годы</i>	<i>Всего, млн. м³</i>	<i>в том числе загрязнённые</i>	
		<i>млн. м³</i>	<i>в % ко всем сброшенным</i>
2000	248	144	58
2011	243	108	44
2012	217	105	48

¹ По данным территориального органа Росводресурсов.

4. ОХРАНА ОКРУЖАЮЩЕЙ СРЕДЫ

Основные показатели по охране атмосферного воздуха

	2000	2011	2012
Количество предприятий, имеющих выбросы	145	324	340
Количество источников выделения в том числе:	9001	12421	13930
организованных	7285	8487	8735
Количество загрязняющих веществ, отходящих от источников выделения, тыс. т	29,7	59,6	47,6
в том числе:			
выбрасывается без очистки	14,3	36,3	21,2
Уловлено и обезврежено загрязняющих веществ, тыс. т	14,3	22,8	25,9
в % к отходящим	48,1	38,3	54,3
Утилизировано вредных веществ, тыс. т	11,8	19,8	22,1
в % к уловленным	82,4	86,8	85,4
Выброшено в атмосферу загрязняющих веществ, всего, тыс. т	15,4	36,8	21,8
из общего выброса:			
твёрдые вещества	2,6	2,6	2,8
диоксид серы	2,4	1,2	1,3
оксид углерода	4,9	5,2	4,9
оксид азота	2,8	5,0	4,9
углеводороды (без ЛОС)	1,2	20,1	5,3

5. НАСЕЛЕНИЕ

Численность населения (на конец года, тыс. человек)

	2000	2011	2012
Все население	1484,1	1376,5	1368,7
городское	961,2	930,1	927,2
сельское	522,9	446,4	441,5

Естественное движение населения (на 1000 человек населения)

	2000	2011	2012
Родившиеся	7,5	10,1	10,8
Умершие	17,0	15,2	14,9
Естественный прирост, убыль (-)	-9,5	-5,1	-4,1
Умершие дети в возрасте до одного года на 1000 родившихся живыми	12,1	5,7	7,2
Браки	6,2	8,4	7,9
Разводы	4,2	4,8	4,6

Численность основных возрастных групп населения по переписям населения 1989г., 2002г. и 2010г.

(без учёта населения,
не указавшего возраст, тыс. человек)

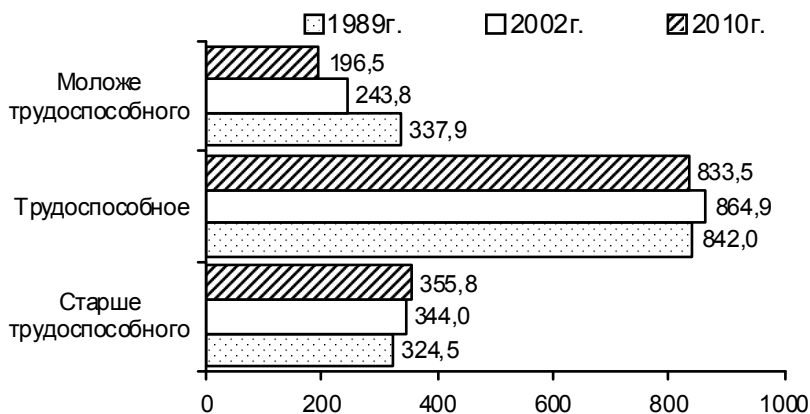

5. НАСЕЛЕНИЕ

Общие итоги миграции населения (человек)

	2000	2011	2012
Прибыло в область – всего	25116	28727	33571
из них:			
миграция в пределах России	21651	25196	30390
в том числе:			
внутрирегиональная	14269	17154	19750
межрегиональная	7382	8042	10640
международная миграция	3465	3531	3181
в том числе из:			
стран СНГ и Балтии	3349	3298 ¹	2989 ¹
других зарубежных стран	116	233 ¹	192 ¹
Выбыло из области – всего	23781	29093	35798
из них:			
миграция в пределах России	22982	28897	35491
в том числе:			
внутрирегиональная	14269	17154	19750
межрегиональная	8713	11743	15741
международная миграция	799	196	307
в том числе из:			
стран СНГ и Балтии	597	147 ¹	231 ¹
других зарубежных стран	202	49 ¹	76 ¹
Миграционный прирост, убыль (-) – всего	1335	-366	-2227
из них:			
миграция в пределах России	-1331	-3701	-5101
в том числе:			
внутрирегиональная	-	-	-
межрегиональная	-1331	-3701	-5101
международная миграция	2666	3335	2874
в том числе из:			
стран СНГ и Балтии	2752	3151 ¹	2758 ¹
других зарубежных стран	-86	184 ¹	116 ¹

Количество мигрантов указано в соответствии с новой методологией их статистического учёта (с января 2011г. учитываются мигранты, зарегистрированные по месту пребывания на срок 9 месяцев и более, которые ранее не учитывались как постоянные жители Пензенской области).

¹ С 2011 года страны Балтии и Грузия входят в состав других зарубежных стран.

6. ТРУД

Численность экономически активного населения, занятых и безработных тысяч человек

<i>Годы</i>	<i>2000</i>	<i>2011</i>	<i>2012</i>
Численность экономически активного населения – всего ¹	754,7	689,1	702,8
мужчины	390,4	351	359,6
женщины	364,3	338	343,2
в том числе: занятые в экономике –			
всего	668,4	652,4	668,3
мужчины	343,3	332	339,2
женщины	325,1	321	329,1
безработные – всего	86,3	36,7	34,5
мужчины	47,1	20	20,4
женщины	39,2	17	14,1

Среднегодовая численность занятых в экономике по видам экономической деятельности

	<i>2011</i>	<i>2012²</i>
Всего в экономике, тысяч человек	652,4	...
в т. ч. по видам экономической деятельности:		
сельское хозяйство, охота и лесное хозяйство, рыболовство, рыбоводство	68,9	...
добыча полезных ископаемых	2,8	...
обрабатывающие производства	109,5	...
производство и распределение электроэнергии, газа и воды	12,3	...
строительство	66,7	...
оптовая и розничная торговля; ремонт авто- транспортных средств, мотоциклов, бытовых изделий и предметов личного пользования	119,1	...
гостиницы и рестораны	10,1	...

¹ По материалам выборочных обследований населения по проблемам занятости (данные пересчитаны с учетом итогов Всероссийской переписи населения 2010 года).

² Данные за 2012г. будут в сентябре 2013г.

6. ТРУД

	Продолжение	
	2011	2012 ²
транспорт и связь	46,9	...
финансовая деятельность	8,5	...
операции с недвижимым имуществом, аренда и предоставление услуг	38,8	...
государственное управление и обеспечение военной безопасности; социальное страхование	39,2	...
образование	60,8	...
здравоохранение и предоставление социальных услуг	45,3	...
предоставление прочих коммунальных, социальных и персональных услуг	23,5	...
Всего в экономике, в % к итогу	100,0	...
в т. ч. по видам экономической деятельности:		...
сельское хозяйство, охота и лесное хозяйство, рыболовство, рыбоводство	10,6	...
добыча полезных ископаемых	0,4	...
обрабатывающие производства	16,8	...
производство и распределение электроэнергии, газа и воды	1,9	...
строительство	10,2	...
оптовая и розничная торговля; ремонт автотранспортных средств, мотоциклов, бытовых изделий и предметов личного пользования	18,3	...
гостиницы и рестораны	1,5	...
транспорт и связь	7,2	...
финансовая деятельность	1,3	...
операции с недвижимым имуществом, аренда и предоставление услуг	5,9	...
государственное управление и обеспечение военной безопасности; социальное страхование	6,0	...
образование	9,3	...
здравоохранение и предоставление социальных услуг	6,9	...
предоставление прочих коммунальных, социальных и персональных услуг	3,7	...

7. УРОВЕНЬ ЖИЗНИ НАСЕЛЕНИЯ

ИНДИКАТОРЫ УРОВНЯ ЖИЗНИ НАСЕЛЕНИЯ

Основные социально-экономические индикаторы уровня жизни населения

	2000	2011	2012
Среднедушевые денежные доходы (в месяц), руб.	1259,9	14171,5	15843,4 ¹
Реальные располагаемые денежные доходы, в % к предыдущему году	104,8	99,6	105,5 ¹
Среднемесячная номинальная начисленная заработная плата работающих в экономике, руб.	1258,0	16362,2	19266,6 ¹
Реальная начисленная заработная плата, в % к предыдущему году	110,6	104,2	112,7 ¹
Средний размер начисленных месячных пенсий, руб. ²	801,2	7603,4	8398,0
Реальный размер назначенных месячных пенсий, в % к предыдущему году ²	134,2	104,7	103,7
Величина прожиточного минимума (в среднем на душу населения), руб. в месяц ³	...	5487	5513
Численность населения с денежными доходами ниже величины прожиточного минимума:			
тыс. чел.	756,1	213,4	182,2 ¹
в % к общей численности населения	49,4	15,4	13,2 ¹
Численность пенсионеров, состоящих на учете в Пенсионном фонде, тыс. человек ²	424,7	426,7	429,2

¹ Оценка.

² На 1 января года, следующего за отчётным.

³ Оценка за год на основе данных, установленных Правительством Пензенской области за 1-4 квартал.

7. УРОВЕНЬ ЖИЗНИ НАСЕЛЕНИЯ

ДОХОДЫ И РАСХОДЫ НАСЕЛЕНИЯ

Состав и использование денежных доходов населения тысяч рублей

	2000	2011	2012¹
Денежные доходы	22560570	234726216	260960107
в том числе:			
оплата труда	8546839	82792985	...
социальные трансферты	4294722	59057098	...
доходы от собственности, пред- принимательской деятельности и др.	9719009	92876133	...
Денежные расходы	21562136	230181457	256747580
в том числе:			
на покупку товаров и оплату ус- луг	17016315	170077870	183241412
оплату обязательных платежей и разнообразных взносов	1069354	18484549	22665974
накопление сбережений во вкладах и ценных бумагах	1334303	8548634	12698778
покупку валюты	689255	5285209	6969721
покупку жилых помещений	34197	4899557	6253895
другие расходы	1418712	22885638	24917800
Прирост (+), уменьшение (-) де- нег на руках у населения	998434	4544759	4212527

¹ Оценка.

7. УРОВЕНЬ ЖИЗНИ НАСЕЛЕНИЯ

Распределение общего объёма денежных доходов населения

<i>Годы</i>	<i>2000</i>	<i>2011</i>	<i>2012</i>
Денежные доходы – всего, процентов	100	100	100,0
в том числе по 20 процентным группам населения:			
I (с наименьшими доходами)	7,9	6,1	5,9
II	12,7	10,9	10,6
III	17,1	15,8	15,6
IV	23,1	22,9	22,8
V (с наибольшими доходами)	39,2	44,3	45,1
Коэффициенты фондов (коэффициент дифференциации доходов), в разах	7,7	12,2	13,2
Джини (индекс концентрации доходов)	0,312	0,378	0,389

Структура потребительских расходов домашних хозяйств¹ (по материалам выборочного обследования бюджетов домашних хозяйств)

в процентах к итогу

	<i>2011</i>	<i>2012</i>
Потребительские расходы – всего, в т. ч.:	100	100
продукты питания и безалкогольные напитки	38,1	37,1
из них:		
продукты питания, в т. ч.:	36,4	34,4
хлебобулочные изделия и крупы	5,9	5,6
мясо	11,6	11,5
рыба, морепродукты	2,6	2,7
молочные изделия, сыр и яйца	5,0	5,9
масла и жиры	1,4	0,7
фрукты	2,7	2,9
овощи	2,4	1,6
сахар, джем, мед, шоколад и конфеты	3,8	3,2
другие продукты питания	1,0	0,3
чай, кофе, безалкогольные напитки	1,7	2,7
алкогольные напитки, табачные изделия, в т. ч.:	3,1	3,4
алкогольные напитки	2,0	2,4

¹ Данные за 2000 год в указанной разрезности не рассчитывались.

7. УРОВЕНЬ ЖИЗНИ НАСЕЛЕНИЯ

		Продолжение в процентах к итогу	
		2011	2012
	табачные изделия	1,1	1,0
	одежду и обувь, в т. ч.:	7,9	8,5
	одежду	6,1	6,6
	обувь	1,8	1,9
	жилищные услуги, воду, электроэнергию, газ и другие виды топлива, в т. ч.:	11,2	11,6
	текущее содержание и ремонт жилого помеще- ния	3,4	5,4
	водоснабжение и другие коммунальные услу- ги	2,3	1,1
	электроэнергию, газ и другие виды топлива, в т. ч.:	5,5	5,1
	электроэнергию	1,2	1,1
	газ	2,6	2,5
	горячее водоснабжение, паровое отопле- ние	1,7	1,5
	предметы домашнего обихода, бытовую технику и ухода за домом, в т. ч.:	6,0	8,0
	предметы домашнего обихода	2,5	4,4
	бытовая техника	1,5	1,5
	товары и услуги для ухода за домом	2,0	2,1
	здравоохранение, в т. ч.:	2,8	2,9
	лекарства, медицинское оборудование	2,1	2,0
	амбулаторные услуги	0,6	0,8
	услуги стационаров	0,1	0,1
	транспорт, в т. ч.:	16,6	14,8
	покупка транспортных средств	9,8	8,5
	эксплуатация транспортных средств	4,7	5,2
	транспортные услуги	2,1	1,1
	связь	3,5	3,2
	организация отдыха и культурные меро- приятия, в т. ч.:	4,8	4,6
	аудиовизуальное и фотооборудование, обо- рудование для обработки информации	2,3	1,3
	услуги по организации досуга	1,3	2,3
	услуги центров отдыха, туризм	1,2	1,0
	образование	1,4	0,7
	гостиницы, кафе, рестораны	0,9	0,9
	из них общественное питание	0,8	0,8
	другие товары и услуги	3,7	4,3

7. УРОВЕНЬ ЖИЗНИ НАСЕЛЕНИЯ

Величина прожиточного минимума в 2000, 2011, 2012гг.
в среднем на душу населения, рублей в месяц

Годы	Все население	из него по социально-демографическим группам населения			Соотношение среднедушевых денежных доходов населения с величиной прожиточного минимума, %
		трудоспособное население	пенсионеры	дети	
2000	1067	118,1
2011	5487	5941	4449	5387	2,6р.
2012	5513	6011	4420	5382	2,9р.

Средняя заработная плата работников организаций Пензенской области
(полный круг, рублей)

Наименование вида деятельности	2011	2012 ¹
Всего по видам экономической деятельности	16362,2	19266,6
в том числе:		
Сельское хозяйство, охота и лесное хозяйство	12823,6	15587,9
Рыболовство, рыбоводство	7718,6	11679,0
Добыча полезных ископаемых	21819,5	29460,6
Обрабатывающие производства	15900,8	19199,4
Производство и распределение электроэнергии, газа и воды	16845,6	18691,7
Строительство	25377,8	25422,7
Оптовая и розничная торговля; ремонт автотранспортных средств, мотоциклов, бытовых изделий и предметов личного пользования	15113,9	19431,0
Гостиницы и рестораны	8422,3	16533,2
Транспорт и связь	18490,0	19989,3
Финансовая деятельность	28156,3	30987,7
Операции с недвижимым имуществом, аренда и предоставление услуг	17287,1	21161,8
Государственное управление и обеспечение военной безопасности; обязательное социальное обеспечение	21088,7	27419,5
Образование	11989,9	13615,0
Здравоохранение и предоставление социальных услуг	11758,1	14168,1
Предоставление прочих коммунальных, социальных и персональных услуг	9918,2	11128,1

¹ Предварительные данные.

7. УРОВЕНЬ ЖИЗНИ НАСЕЛЕНИЯ

ЖИЛИЩНЫЕ УСЛОВИЯ НАСЕЛЕНИЯ

Жилищный фонд

на конец года, общая площадь жилых помещений,
миллионов квадратных метров

Годы	Жилищный фонд — всего	в том числе:				
		частный	из него в собственности граждан	государственный	муниципальный	другой
Всего						
2000	30,0	22,5	19,9	1,4	5,5	0,6
2011	34,1	31,3	29,4	0,6	2,2	-
2012	34,8	32,1	30,0	0,6	2,1	-
Городской жилищный фонд						
2000	18,3	11,5	9,7	1,1	5,2	0,5
2011	22,0	19,6	17,8	0,5	1,9	-
2012	22,6	20,2	18,3	0,5	1,9	-
Сельский жилищный фонд						
2000	11,7	11,0	10,2	0,3	0,3	0,1
2011	12,1	11,7	11,6	0,1	0,3	-
2012	12,2	11,9	11,7	0,1	0,2	-

Структура жилищного фонда

(на конец года, в %)

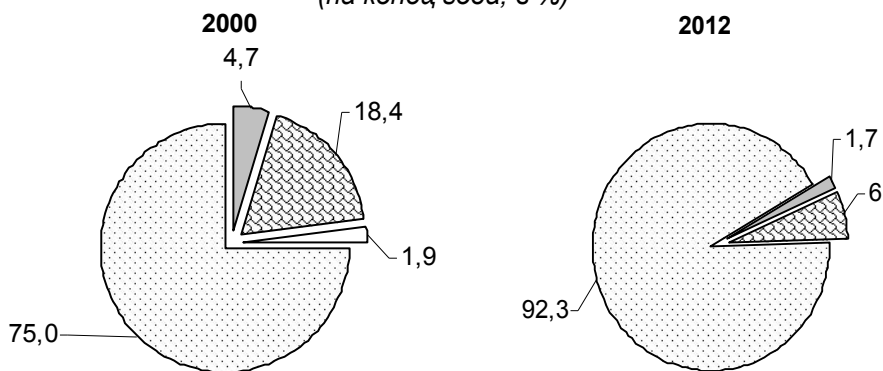

- Государственный
- ▣ Муниципальный
- Смешанный и общественный
- ▤ Частный

7. УРОВЕНЬ ЖИЗНИ НАСЕЛЕНИЯ

**Общая площадь жилых помещений, приходящаяся
в среднем на одного жителя
(на конец года, м²)**

	2000	2011	2012
Всего по области	20,2	24,8	25,4
в том числе			
городские поселения	19,1	23,7	24,3
сельская местность	22,3	27,1	27,7

Предоставление жилых помещений

	Число семей (включая одиночек):			
	получивших жилые помещения и улучшивших жилищные условия за год		состоявших на учёте в качестве нуждающихся в жилых помещениях (на конец года)	
	тысяч	в % от числа семей, состоявших на учёте	тысяч	в % от общего числа всех семей
2000	1,3	2,4	51,1	10,5
2011	3,3	20,7	15,7	2,9
2012 ¹

¹ Данные будут разработаны в июне 2013 г.

8. ОБРАЗОВАНИЕ

Образовательные учреждения и численность учащихся (студентов) (на начало учебного года)

	2000/ 2001	2011/ 2012	2012/ 2013
Число дневных общеобразовательных учреждений ¹	940	582	570
в том числе:			
государственных и муниципальных	936	582	570
негосударственных	4	-	-
Численность учащихся в дневных общеобразовательных учреждениях, тыс. человек	204,0	112,1	111,7
в том числе в учреждениях:			
государственных и муниципальных	203,6	112,1	111,7
негосударственных	0,4	-	-
Число вечерних (сменных) общеобразовательных учреждений	18	6	5
В них учащихся, тыс. человек	3,9	1,5	1,5
Численность учителей в общеобразовательных учреждениях, тыс. человек	20,1	9,1	8,9
в том числе: в дневных государственных	20,0	9,1	8,9
в негосударственных	0,1	-	-
Число государственных и муниципальных средних специальных учебных заведений	32	41	32
Численность студентов в государственных и муниципальных средних специальных учебных заведениях, тыс. человек	24,9	20,8	19,4
Численность основного (штатного) персонала в государственных средних специальных учебных заведениях, тыс. человек	1,5	2,1	1,6
Число высших учебных заведений	8	19	18
в том числе			
государственных и муниципальных	5	14	14
негосударственных	3	5	4
Численность студентов в высших учебных заведениях, тыс. человек	35,1	54,2	50,8
в том числе в учебных заведениях	33,5	47,1	44,4

¹ Включая филиалы.

8. ОБРАЗОВАНИЕ

Продолжение

	2000/ 2001	2011/ 2012	2012/ 2013
государственных и муниципальных негосударственных	1,6	7,1	6,4
Численность основного (штатного) персо- нала в ВУЗах, всего, тыс. человек	2,2	2,7	2,5
в том числе: государственных	2,1	2,6	2,4
негосударственных	0,1	0,1	0,1

Дошкольные образовательные учреждения *(на конец года)*

	2000	2011	2012
Число самостоятельных учреждений	423	311	307
В них детей, тыс. человек	32,5	46,2	48,4
в % от численности детей соответст- вующего возраста	47,2	60,5	61,6
Численность детей, приходящихся на 100 мест в дошкольных учреждениях, человек	72	102,5	101,3
Численность педагогических работни- ков, тыс. человек	4,8	4,9	5,0

8. ОБРАЗОВАНИЕ

Приём и выпуск в высших учебных заведениях

тыс. чел.

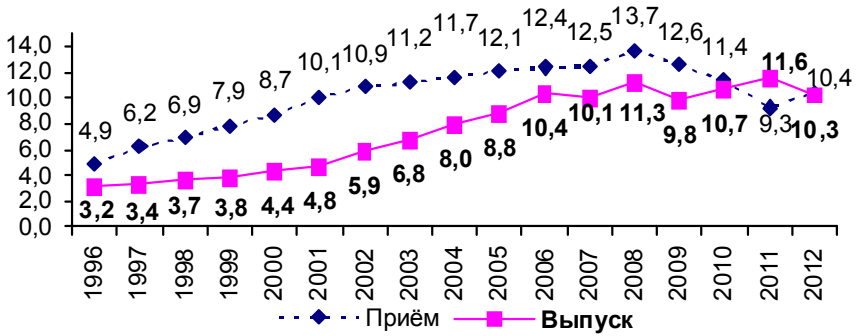

Приём и выпуск в государственных средних специальных учебных заведениях

тыс. чел.

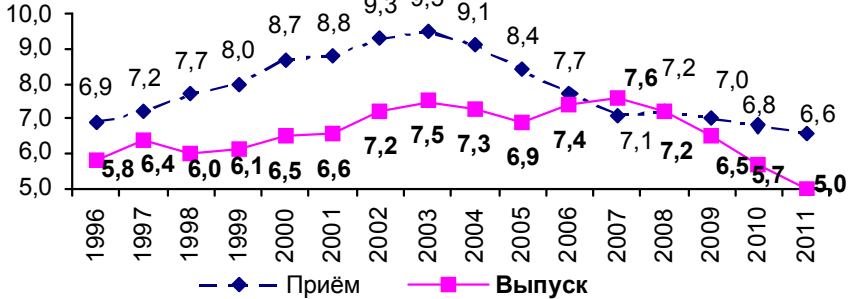

9. ЗДРАВООХРАНЕНИЕ

Основные показатели здравоохранения (на конец года)

	2000	2011 ¹	2012
Численность врачей, человек			
всего, тыс.	5,8	5,6	5,4
на 10 000 человек населения	38,1	40,4	39,3
Численность среднего медицинского персонала, человек			
всего, тыс.	17,2	15,5	15,3
на 10 000 человек населения	113,3	112,8	112,0
Число больничных учреждений	101	54	52
Число больничных коек			
всего, тыс.	16,3	12,8	12,8
на 10 000 человек населения	107,2	93,3	93,5
Число врачебных амбулаторно-поликлинических учреждений	177	89	92
Мощность врачебных амбулаторно-поликлинических учреждений, посещений в смену:			
всего, тыс.	28,9	30,4	31,3
на 10 000 человек населения	190,4	221,2	229,0
Число фельдшерско-акушерских пунктов	695	549	563
Число женских консультаций	52	70	74
Число детских поликлиник	79	73	70

¹ С 2011г. учитываются медицинские учреждения Минобороны и Управления Федеральной службы исполнения наказаний по Пензенской области.

9. ЗДРАВООХРАНЕНИЕ

Заболееваемость населения по основным классам болезней

	<i>Зарегистрировано больных с диагнозом, установленным впервые в жизни</i>		
	<i>2000</i>	<i>2011</i>	<i>2012</i>
	Тысяч человек		
Все болезни	1245,3	1112,6	1078,2
из них:			
некоторые инфекционные и паразитарные болезни	65,7	44,4	43,1
новообразования	17,6	17,4	17,7
болезни крови, кроветворных органов и отдельные нарушения, вовлекающие иммунный механизм	6,4	5,3	5,0
болезни эндокринной системы, расстройства питания, нарушения обмена веществ	11,7	14,5	13,1
болезни нервной системы	32,3	24,6	18,6
болезни глаза и его придаточного аппарата	60,7	46,3	49,7
болезни уха и сосцевидного отростка	38,3	39,5	40,0
болезни системы кровообращения	36,8	54,1	48,8
болезни органов дыхания	515,0	458,3	421,6
болезни органов пищеварения	78,4	63,7	66,6
болезни кожи и подкожной клетчатки	67,3	64,6	68,7
болезни костно-мышечной системы и соединительной ткани	66,9	56,2	54,7
болезни мочеполовой системы	69,8	55,7	58,3
осложнения беременности, родов и послеродового периода	23,4	22,2	21,4
врожденные аномалии (пороки развития), деформации и хромосомные нарушения	2,2	1,8	1,6
травмы, отравления и некоторые другие последствия воздействия внешних причин	129,9	114,8	120,7

9. ЗДРАВООХРАНЕНИЕ

Продолжение

	<i>Зарегистрировано больных с диагнозом, установленным впервые в жизни</i>		
	<i>2000</i>	<i>2011</i>	<i>2012</i>
На 100 000 человек населения			
Все болезни	83452,4	80605,3	78550,6
из них:			
некоторые инфекционные и паразитарные болезни	4401,2	3218,4	3141,2
новообразования	1180,0	1257,1	1287,4
болезни крови, кроветворных органов и отдельные нарушения, вовлекающие иммунный механизм	427,5	381,2	361,6
болезни эндокринной системы, расстройства питания, нарушения обмена веществ	785,6	1047,8	952,4
болезни нервной системы	2119,2	1783,2	1358,1
болезни глаза и его придаточного аппарата	3282,6	3352,7	3617,7
болезни уха и сосцевидного отростка	2512,9	2858,6	2880,1
болезни системы кровообращения	2466,9	3616,9	3552,5
болезни органов дыхания	34512,9	33206,1	30713,3
болезни органов пищеварения	5256,2	4612,9	4852,3
болезни кожи и подкожной клетчатки	4507,1	4680,1	5006,6
болезни костно-мышечной системы и соединительной ткани	4481,6	4070,9	3983,1
болезни мочеполовой системы	4678,2	4038,4	4248,9
осложнения беременности, родов и послеродового периода	6022,4	6278,3	6282,5
врожденные аномалии (пороки развития), деформации и хромосомные нарушения	147,1	133,5	120,1
травмы, отравления и некоторые другие последствия воздействия внешних причин	8706,6	8317,5	8792,2

10. КУЛЬТУРА, ОТДЫХ И ТУРИЗМ

Основные показатели культуры и искусства (на конец года)

	2000	2011	2012
Число общедоступных библиотек	780	641	630
Библиотечный фонд, млн. экз.	12,0	9,3	9,3
Численность работников в библиотеках, всего, тыс. человек	1,9	1,6	1,6
в том числе библиотекари	1,6	1,2	1,2
Число учреждений культурно-досугового типа	865	630	626
Численность работников учреждений культурно-досугового типа, тыс. человек	3,9	4,1	3,9
в том числе специалисты	2,0	2,1	2,0
Число музеев	30	21	21
Число посещений музеев, тыс. человек	677,6	556,0	526,8
Численность работников музеев, тыс. человек	0,5	0,6	0,6
в том числе научные работники, экскурсоводы	0,2	0,2	0,2
Численность профессиональных театров	3	5	5
Численность зрителей, тыс. человек	206,6	214,6	212,2
Численность работников театров, тыс. человек	0,3	0,4	0,4
в том числе художественный и артистичный персонал	0,1	0,2	0,2

10. КУЛЬТУРА, ОТДЫХ И ТУРИЗМ

Санатории, организации отдыха (коллективные средства размещения специального назначения) (на конец года)

	2000	2011	2012 ¹
Число санаторно-курортных организаций	22	16	16
в них коек, тыс.	3,2	2,7	2,6
Численность размещённых лиц в них, тыс. человек	32,8	49,6	43,1
Число организаций отдыха	5	4	4
в них мест, единиц	900	792	670
Численность размещённых лиц в них, тыс. человек	18,1	13,0	21,5

Гостиницы (коллективные средства размещения общего назначения) (на конец года)

	2000	2011	2012 ¹
Число гостиниц и аналогичных средств размещения	50	39	38
Единовременная вместимость, тыс. мест	3,9	2,8	2,5
Численность размещённых в них лиц, тыс. человек	92,3	72,6	78,8

Детские оздоровительные учреждения

	2000	2011	2012
Число детских оздоровительных учреждений	620	548	533
Численность детей, отдохнувших в них за лето, тыс. человек	81,3	53,9	57,5

¹ Данные предварительные.

11. ПРАВОНАРУШЕНИЯ

Число зарегистрированных преступлений по видам¹ единиц

	2000	2011	2012
Зарегистрировано преступлений – всего	16625	14969	13733
в том числе:			
убийство и покушение на убийство	222	63	75
умышленное причинение тяжкого вреда здоровью	295	259	248
изнасилование и покушение на изнасилование	52	40	37
грабёж	618	513	418
разбой	200	60	63
кража	8007	6012	5132
преступления, связанные с незаконным оборотом наркотиков	916	1277	1328

Состав лиц, совершивших преступления¹ человек

	2000	2011	2012
Выявлено лиц, совершивших преступления	11912	8064	8226
в том числе:			
по полу			
мужчины	10275	6804	6956
женщины	1637	1260	1270
по возрасту во время совершения преступления, лет			
14-17	1010	364	344
18-24	2942	1846	1744
25-29	1875	1398	1354
30-49	2916	3535	3738
по занятию на момент совершения преступления			
рабочие	2781	1437	1506
служащие	392	169	182
учащиеся и студенты	659	392	417
лица без постоянного источника дохода	7349	5565	5595
в том числе			
безработные	1432	747	705

¹ С 2005 г. – данные без ЗАТО.

12. ПРОИЗВОДСТВО И ИСПОЛЬЗОВАНИЕ ВАЛОВОГО РЕГИОНАЛЬНОГО ПРОДУКТА

Объём и изменение валового регионального продукта

	2000	2010	2011
Валовой региональный продукт всего, млрд. руб. (в текущих основных ценах)	25,2	172,2	200,1
в % к предыдущему году (в сопоставимых ценах)	106,2	101,8	107,9
на душу населения, руб.	16900,3	124020,7	144938,8

Структура ВРП за 2011 год

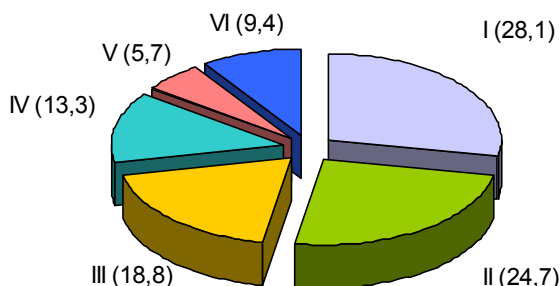

I – прочие виды экономической деятельности (финансовая деятельность, операции с недвижимым имуществом, госуправление, образование, здравоохранение, предоставление социальных услуг)

II – промышленное производство

III – торговля и общепит

IV – транспорт и связь

V – сельскохозяйственное производство

VI – строительство

13. ПРЕДПРИЯТИЯ И ОРГАНИЗАЦИИ

ОБЩАЯ ХАРАКТЕРИСТИКА ПРЕДПРИЯТИЙ И ОРГАНИЗАЦИЙ

Распределение предприятий и организаций Пензенской области по формам собственности

(на 1 января)

	<i>Всего, единиц</i>		<i>В % к итогу</i>	
	<i>2012</i>	<i>2013</i>	<i>2012</i>	<i>2013</i>
Число предприятий и организаций – всего	27542	27339	100	100
в том числе по формам собственности:				
государственная	772	717	2,8	2,6
муниципальная	2914	2643	10,6	9,7
частная	21545	21653	78,2	79,2
собственность общественных и религиозных организаций (объединений)	1762	1789	6,4	6,5
прочие формы, включая смешанную российскую, иностранную, совместную российскую и иностранную	549	537	2,0	2,0

13. ПРЕДПРИЯТИЯ И ОРГАНИЗАЦИИ

*Распределение числа крупных и средних организаций
(включая производственные единицы)
по чистым видам экономической деятельности*

	Число организаций на 1 января 2012	
	единиц	в % к итогу
Всего	1201	100
Добыча полезных ископаемых	13	1,1
Обрабатывающие производства	828	68,9
из них:		
производство пищевых продуктов, вклю- чая напитки, и табака	277	23,1
текстильное и швейное производство	45	3,7
производство кожи, изделий из кожи и производство обуви	5	0,4
обработка древесины и производство из- делий из дерева	46	3,8
целлюлозно-бумажное производство, из- дательская и полиграфическая деятель- ность	49	4,1
химическое производство	18	1,5
производство резиновых и пластмассо- вых изделий	10	0,8
производство прочих неметаллических минеральных продуктов	34	2,8
металлургическое производство и произ- водство готовых металлических изделий	78	6,5
производство машин и оборудования (без производства оружия и боеприпасов)	96	8,0
производство электрооборудования, электронного и оптического оборудова- ния	96	8,0
производство транспортных средств и оборудования	21	1,7
прочие производства	46	3,8
Производство и распределение элек- троэнергии, газа и воды	360	30,0

13. ПРЕДПРИЯТИЯ И ОРГАНИЗАЦИИ

МАЛОЕ ПРЕДПРИНИМАТЕЛЬСТВО

Основные показатели деятельности малых предприятий по Пензенской области

	2011	2012
Количество предприятий, единиц	2618	2120
Численность работников - всего, человек	82409	75148
Численность работников списочного состава, человек	73882	69593
Численность внешних совместителей, человек	5233	3503
Численность работников выполнявших работы по договорам гражданско-правового характера, человек	3294	2052
Оборот предприятия, млн.руб.	75719,5	88362,9
Выручка (нетто) от реализации товаров, продукции, работ, услуг, млн.руб.	75423,5	89168,8
Инвестиции, млн.руб.	9755,4	11284,7

14. ДОБЫЧА ПОЛЕЗНЫХ ИСКОПАЕМЫХ, ОБРАБАТЫВАЮЩИЕ ПРОИЗВОДСТВА, ПРОИЗВОДСТВО И РАСПРЕДЕЛЕНИЕ ЭЛЕКТРОЭНЕРГИИ, ГАЗА И ВОДЫ

*Объём отгруженной продукции (работ, услуг)
и её структура по отдельным чистым видам
экономической деятельности*

(по полному кругу, по данным годовых разработок)

	2011		2012 ¹	
	тыс. руб.	в % к общему итогу	тыс. руб.	в % к общему итогу
Всего	118931059	100	134208773	100
Добыча полезных ископаемых	1604758	1,3	1858778	1,4
из нее:				
добыча топливно-энергетических полезных ископаемых	1237126	1,0	1417265	1,1
добыча полезных ископаемых, кроме топливно-энергетических	367633	0,3	441513	0,3
Обрабатывающие производства	99662894	83,8	116059246	86,5
из них:				
производство пищевых продуктов, включая напитки, и табака	34050302	28,6	38529006	28,7
текстильное и швейное производство	295003	0,2	397219	0,3
производство кожи, изделий из кожи и производство обуви	410331	0,3	326263	0,3
обработка древесины и производство изделий из дерева	2000457	1,7	1959474	1,5
целлюлозно-бумажное производство, издательская и полиграфическая деятельность	4747186	4,0	5422182	4,0

¹ Данные по текущей отчетности.

14. ДОБЫЧА ПОЛЕЗНЫХ ИСКОПАЕМЫХ, ОБРАБАТЫВАЮЩИЕ ПРОИЗВОДСТВА, ПРОИЗВОДСТВО И РАСПРЕДЕЛЕНИЕ ЭЛЕКТРОЭНЕРГИИ, ГАЗА И ВОДЫ

Продолжение

	2011		2012 ¹	
	тыс. руб.	в % к общему итогу	тыс. руб.	в % к общему итогу
химическое производство	3225222	2,7	2859097	2,1
производство резиновых и пластмассовых изделий	1483153	1,2	1765590	1,3
производство прочих неме- таллических минеральных продуктов	3185961	2,7	4062572	3,0
металлургическое производ- ство и производство готовых металлических изделий	6427709	5,4	7790850	5,8
производство машин и обо- рудования (без производства оружия и боеприпасов)	18989235	16,0	22162261	16,5
производство электрообору- дования, электронного и оп- тического оборудования	13423581	11,3	14676814	10,9
производство транспортных средств и оборудования	3591868	3,0	4160488	3,1
прочие производства	6217727	5,2	8633349	6,4
Производство и распреде- ление электроэнергии, газа и воды	17663406	14,9	16290749	12,1
из него:				
производство, передача и распределение электроэнер- гии	9195241	7,7	8631390	6,4
производство, передача и распределение пара и горя- чей воды (тепловой энергии)	6288013	5,3	5479320	4,1

¹ Данные по текущей отчетности.

14. ДОБЫЧА ПОЛЕЗНЫХ ИСКОПАЕМЫХ, ОБРАБАТЫВАЮЩИЕ ПРОИЗВОДСТВА, ПРОИЗВОДСТВО И РАСПРЕДЕЛЕНИЕ ЭЛЕКТРОЭНЕРГИИ, ГАЗА И ВОДЫ

Индексы промышленного производства продукции по основным видам деятельности (в % к предыдущему году)

	2000	2011	2012¹
Всего по области	101,8	119,2	111,1
в том числе:			
добыча полезных ископаемых	120,1	85,1	98,4
обрабатывающие производства	104,0	121,0	112,7
производство и распределение электроэнергии, газа и воды	90,2	105,7	90,7

Производство важнейших видов промышленной продукции в натуральном выражении

	2000	2011	2012¹
Станки металлорежущие, шт.	246	34	47
Насосы центробежные, шт.	1744	2482	2356
Компрессоры воздушные или газовые приводные, шт.	2051	3289	3029
Сеялки тракторные, шт.	1854	207	189
Краны, вентили, клапаны для трубопроводов, тыс. шт.	1720,7	1299,1	1003,4
Велосипеды, тыс. шт.	18,2	26,3	12,6
Часы, тыс. шт.	418,0	18,3	1,0
Пиломатериалы, тыс. м ³	172,4	111,3	91,4
Фанера клееная, тыс. м ³	33,5	33,9	35,1
Бумага, тыс. т	18,5	59,4	64,2
Спички, тыс. усл. ящ.	547,3	468,0	480,5
Кирпич строительный, млн. шт.	135,8	81,1	85,8
Сборные железобетонные конструкции и детали, тыс. м ³ изделий	96,1	144,8	147,5
Галька, гравий, щебень или камень дробленный, тыс. м ³	593,7	811,4	987,8

¹ Данные по текущей отчетности.

14. ДОБЫЧА ПОЛЕЗНЫХ ИСКОПАЕМЫХ, ОБРАБАТЫВАЮЩИЕ ПРОИЗВОДСТВА, ПРОИЗВОДСТВО И РАСПРЕДЕЛЕНИЕ ЭЛЕКТРОЭНЕРГИИ, ГАЗА И ВОДЫ

Продолжение

	2000	2011	2012 ¹
Шерстяные ткани готовые, тыс. м ²	877	362	210
Верхний трикотаж, тыс. шт.	39,6	20,8	16,2
Обувь, тыс. пар	1824,4	1053,2	602,4
Мясо и субпродукты, тыс. т	10,1	97,4	118,4
Колбасные изделия, тыс. т	14,5	16,4	13,8
Масло сливочное, тыс. т	6,5	2,6	2,7
Сыры и продукты сырные, тыс. т	4,4	1,0	1,4
Цельномолочная продукция в пересчете на молоко, тыс. т	20,6	64,1	75,1
Мука, тыс. т	108,1	49,8	56,3
Крупа, тыс. т	8,0	1,6	2,9
Сахар-песок, тыс. т	288,5	334,8	229,6
Хлеб и хлебобулочные изделия, тыс. т	95,1	79,5	78,2
Кондитерские изделия, тыс. т	34,2	96,5	101,8
Макаронные изделия, тыс. т	7,3	28,5	23,2
Консервы, туб	1642,0	13322,0	11076,4
Водка и ликёро-водочные изделия, тыс. дал	760	382	1082
Пиво, тыс. дал	5195	13906	14719
Безалкогольные напитки, тыс. дал	3363	6058	4926

Производство лекарственных препаратов по важнейшим фармако-терапевтическим группам

	2000	2011	2012 ¹
Препараты для лечения сердечно-сосудистых заболеваний, тыс. упаковок	7636	10069	8370
Кровезаменители и другие плазмозаменяющие средства, тыс. упаковок	16881	31268	28156
Препараты для лечения болезней эндокринной системы органов пищеварения и других заболеваний, тыс. упаковок	2573	8102	8715

¹ Данные по текущей отчетности.

14. ДОБЫЧА ПОЛЕЗНЫХ ИСКОПАЕМЫХ, ОБРАБАТЫВАЮЩИЕ ПРОИЗВОДСТВА, ПРОИЗВОДСТВО И РАСПРЕДЕЛЕНИЕ ЭЛЕКТРОЭНЕРГИИ, ГАЗА И ВОДЫ

**Удельный вес некоторых видов промышленной продукции
в общем объеме производства Российской Федерации
(процентов)**

	2000	2011	2012 ¹
Кровозаменители и другие плазмозаменяющие средства	63,5	86,9	56,0
Сахар-песок	4,8	4,7 ²	4,7 ²
Кондитерские изделия	2,1	3,3 ³	3,4 ³
Станки металлорежущие	2,8	1,4	1,4

**Производство отдельных видов
промышленной продукции на одного жителя**

	2000	2011	2012 ¹
Шерстяные ткани готовые, м ²	0,6	0,3	0,2
Обувь, пар	1,2	0,8	0,4
Мясо и субпродукты, тыс. т	6,6	70,6	86,3
Колбасные изделия, кг	9,5	11,9	10,1
Масло сливочное, кг	4,2	1,9	2,0
Сыры и продукты сырные, кг	2,9	0,7	1,0
Цельномолочная продукция в пересчете на молоко, кг	13,5	46,4	54,7
Консервы, усл. банок	1,1	9,7	8,1
Сахар-песок, кг	188,5	242,5	167,3
Хлеб и хлебобулочные изделия, кг	62,1	57,6	57,0
Макаронные изделия, кг	4,8	20,7	16,9
Мука, кг	70,6	36,1	41,0
Крупа, кг	5,2	1,2	2,1
Кондитерские изделия, кг	22,3	69,9	74,2
Водка и ликёро-водочные изделия, л	5,0	2,8	7,9
Пиво, л	33,9	100,7	107,2
Безалкогольные напитки, л	22,0	43,9	35,9

¹ Данные по текущей отчетности.

² Данные приведены по сахару белому свекловичному в твердом состоянии.

³ Данные приведены по какао, шоколаду и изделиям кондитерским сахаристым.

15. СЕЛЬСКОЕ И ЛЕСНОЕ ХОЗЯЙСТВО

СЕЛЬСКОЕ ХОЗЯЙСТВО

Основные показатели сельского хозяйства (в хозяйствах всех категорий)

	2000	2011	2012
Продукция сельского хозяйства, млн. руб. (в фактически действовавших ценах)	7642,3	38598,1	38245,1
в % к предыдущему году (в сопоставимых ценах)	102,7	150,4	102,9
Продукция растениеводства, млн. руб. (в фактически действовавших ценах)	4308,2	19625,2	15350,6
в % к предыдущему году (в сопоставимых ценах)	112,7	2,2р.	96,9
Продукция животноводства, млн. руб. (в фактически действовавших ценах)	3334,1	18972,9	22894,5
в % к предыдущему году (в сопоставимых ценах)	90,2	104,1	109,2

Посевные площади сельскохозяйственных культур (в хозяйствах всех категорий)

	Тыс. гектаров			В % от всей посевной площади		
	2000	2011	2012	2000	2011	2012
Вся посевная площадь	1484,0	1156,2	1160,6	100,0	100,0	100,0
в том числе:						
зерновые культуры	823,4	570,6	596,8	55,5	49,4	51,4
технические культуры	145,3	261,2	250,1	9,8	22,6	21,5
картофель и овощебахчевые культуры	61,7	50,4	50,5	4,2	4,4	4,4
кормовые культуры	453,5	274,0	263,2	30,6	23,7	22,7

15. СЕЛЬСКОЕ И ЛЕСНОЕ ХОЗЯЙСТВО

Валовой сбор и урожайность основных сельскохозяйственных культур (в хозяйствах всех категорий)

	2000	2011	2012
Валовой сбор, тыс. т			
Зерно (в весе после доработки)	820,2	874,7	749,9
Сахарная свекла (фабричная)	387,0	2053,5	2022,5
Семена подсолнечника	45,7	213,7	189,7
Картофель	453,8	555,4	485,5
Овощи (включая овощи закрытого грунта)	150,6	161,3	180,7
Урожайность, ц/га посевной площади			
Зерновые культуры (в весе после доработки)	10,0	15,3	12,6
Сахарная свекла (фабричная)	83	336	348
Подсолнечник	5,1	13,2	13,0
Картофель	90	138	120
Овощи открытого грунта	133	154	172

Структура производства продукции растениеводства по категориям хозяйств в 2012г. (в % от хозяйств всех категорий)

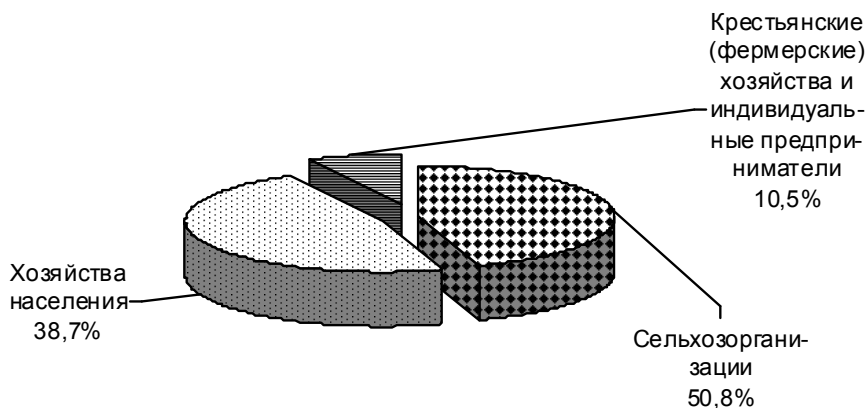

15. СЕЛЬСКОЕ И ЛЕСНОЕ ХОЗЯЙСТВО

Поголовье скота по категориям хозяйств на 1 января 2013г. (тыс. голов)

	<i>Крупный рогатый скот</i>	<i>в т.ч. коровы</i>	<i>Свиньи</i>	<i>Овцы и козы</i>
Хозяйства всех категорий	286,3	126,1	290,7	118,8
в том числе:				
сельскохозяйственные организации	102,8	47,1	96,1	7,5
хозяйства населения	168,8	72,4	177,5	101,4
крестьянские (фермерские) хозяйства и индивидуаль- ные предприниматели	14,7	6,6	17,1	9,9

Производство основных видов продукции животноводства (в хозяйствах всех категорий)

	<i>2000</i>	<i>2011</i>	<i>2012</i>
Скот и птица на убой (в живом весе), тыс. т	83,3	166,3	195,4
Молоко, тыс. т	435,9	483,8	486,0
Яйца, млн. шт.	330,4	343,7	369,8
Шерсть, т	192	222	186

Структура производства продукции животноводства по категориям хозяйств в 2012г. (в % от хозяйств всех категорий)

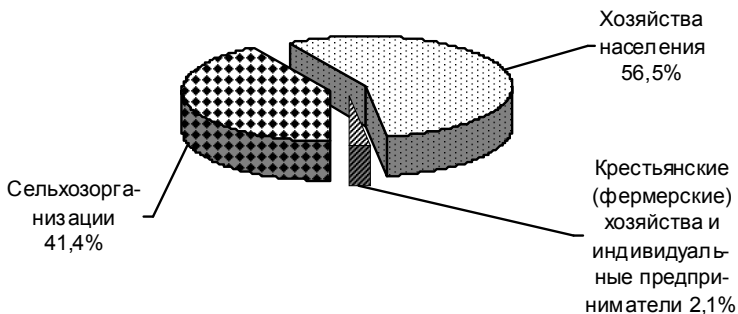

15. СЕЛЬСКОЕ И ЛЕСНОЕ ХОЗЯЙСТВО

ЛЕСНОЕ ХОЗЯЙСТВО

Проведение основных работ в лесном хозяйстве

<i>Годы</i>	2000	2011	2012
Лесовосстановление, га	3528	2646	2660
в т.ч. искусственное (создание лесных культур)	2344	1905	2045
Введено молодняков в категорию хозяйственно-ценных лесных насаждений, га	4607	... ¹	...
Рубки ухода за лесом и санитарные рубки: площадь, тыс. га	18	6	6

Защита лесов *тысяч гектаров*

<i>Годы</i>	Защита лесов от вредителей и болезней:	
	<i>биологическим методом</i>	<i>химическим методом</i>
2000	17,5	1,16
2011	16,7	0,12
2012	16,8	0,14

Лесные пожары *(по состоянию на 1 ноября)*

<i>Годы</i>	Число лесных пожаров, ед.	Лесная площадь, пройденная пожарами, га	Сгорело леса на корню, м³
2000	15	4	-
2011	52	40	62
2012	2	0,3	-

¹ Пензастат не располагает данными в связи с отменой статистической отчетности по указанным показателям.

16. СТРОИТЕЛЬСТВО

Основные показатели строительной деятельности

	2000	2011	2012 ¹
Объем работ, выполненный по договорам строительного подряда (в фактически действовавших ценах), млн. руб.	2343,3	27574,1	35830,9
Индекс физического объема подрядных работ (в сопоставимых ценах), в % к предыдущему году	106,0	118,6	114,2

Ввод в действие зданий в 2012г.

	Число зданий, ед.	Общий строительный объем зданий, тыс. м ³	Общая площадь зданий, тыс. м ²
Введено в действие зданий			
- всего	3035	5595,6	1295,7
в том числе:			
жилого назначения	2892	3650,9	926,7
нежилого назначения	143	1944,7	368,9
из них здания:			
промышленные	10	10,4	2,3
сельскохозяйственные	39	861,2	165,2
коммерческие	43	670,5	99,2
административные	9	99,3	22,7
учебные	1	24,9	5,9
здравоохранения	2	30,8	7,6
другие	39	247,6	66,1

¹ Данные будут уточнены годовыми отчетами.

16. СТРОИТЕЛЬСТВО

Строительство жилых домов и объектов социально-культурного назначения

	2000	2011	2012
Жилые дома, тыс. м ² общей площади	223,4	671,1	739,4
Общеобразовательные учреждения, учебных мест	318	275	-
Дошкольные образовательные учреждения, мест	-	320	365
Больничные учреждения, коек	-	-	84
Амбулаторно-поликлинические учреждения, посещений в смену	-	-	38
Учреждения культуры клубного типа, мест	-	-	-

Темпы ввода жилых домов (в % к предыдущему году)

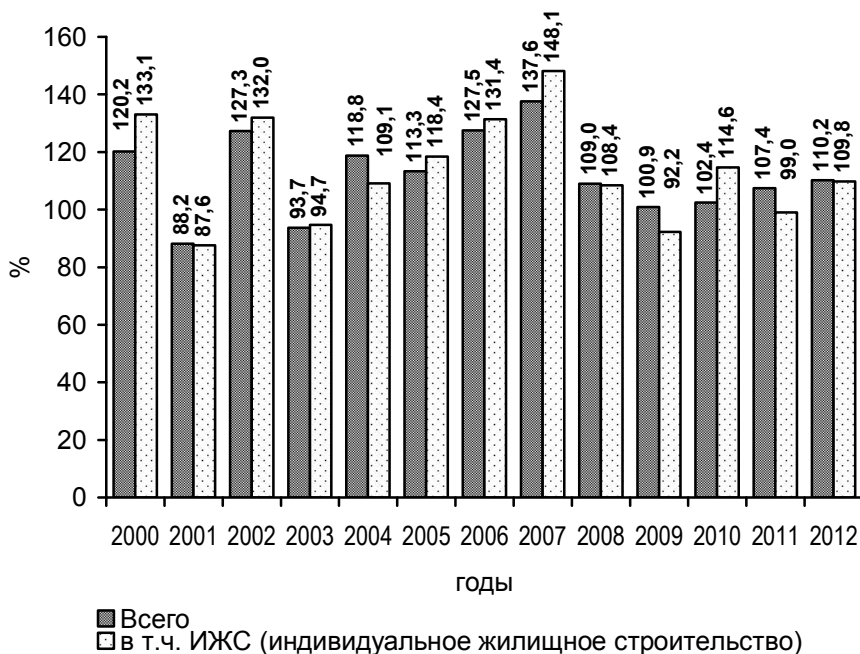

17. ТРАНСПОРТ

Протяженность путей сообщения (на конец года, км)

	2000	2011	2012
Железнодорожные пути общего пользования	827,0	831,0	... ¹
Автомобильные дороги общего пользования	6274,6	6786,9	14426,1
в том числе с твердым покрытием	6268,6	6785,2	11951,8
Троллейбусные пути (протяженность в двухпутном исчислении)	60,8	64,8	64,8

Перевозки грузов и грузооборот по видам транспорта общего пользования

	<i>Перевозки грузов, млн. т</i>			<i>Грузооборот, млн. т-км</i>		
	2000	2011	2012	2000	2011	2012
Транспорт - всего	6,3	5,3	6,5	7547,0	29902,9	32379,6
в том числе:						
железнодорожный	1,6	2,2	2,4	7406,0	29122,0	31259,0
автомобильный ²	4,7	3,1	4,1	141,0	780,9	1120,6
воздушный	-	-	-	-	-	-

¹ Данные представляются Росстатом, будут в июле-августе 2013г.

² С учетом всех крупных, средних и малых автопредприятий подотрасли "Автомобильный транспорт" и оценки объемов работы, выполненной предпринимателями (физическими лицами) – владельцами грузовых автомобилей, занимающимися коммерческими грузовыми автоперевозками.

17. ТРАНСПОРТ

Перевозка пассажиров и пассажирооборот по видам транспорта общего пользования

	<i>Перевозки пассажиров, млн. чел.</i>			<i>Пассажирооборот, млн. пасс.-км</i>		
	<i>2000</i>	<i>2011</i>	<i>2012</i>	<i>2000</i>	<i>2011</i>	<i>2012</i>
Транспорт -						
всего	392,5	116,8	100,7	3295,0	4528,1	4321,2
в том числе:						
железнодорож- ный	6,4	4,6	4,7	1238,0	2746,3	2873,2
автобусный ¹	228,4	92,5	80,7	1451,0	1706,0	1389,3
троллейбусный	157,7	19,7	15,3	606,0	75,8	58,7
воздушный ²	-	-	-	-	-	-

¹ С учетом автотранспорта малых предприятий, других видов экономической деятельности и физических лиц, осуществляющих перевозки пассажиров на маршрутах общего пользования.

² Пензенский аэропорт предоставляет воздушный коридор только транзитным и чартерным самолётам, собственным воздушным парком авиаперевозок не осуществляет.

18. СВЯЗЬ

Основные показатели связи общего пользования (на конец года)

	2000	2011	2012
Доходы организаций от оказания услуг связи (в фактически действовавших ценах), млн. руб. ¹	467,6	7858,0	8560,4
Число основных телефонных аппаратов телефонной сети общего пользования или имеющих на нее выход, тыс. ед.	216,2	372,0	... ²
в т. ч. квартирных телефонных аппаратов	183,4	309,2	... ²
Предоставлено междугородных и международных телефонных соединений, млн. мин.	59,9	84,0	84,6
в том числе международные	2,3	3,4	3,5
Отправлено (исходящий платный обмен), млн.:			
писем, карточек, бандеролей ³	10,5	8,7	9,6
газет и журналов ³	14,5	6,5	6,9
посылок, тыс. ³	65,6	113,0	127,6
денежных переводов и пенсионных выплат	5,2	5,9	5,0
телеграмм	0,4	0,03	0,03

Охват населения телевизионным вещанием (на конец года, в % от общей численности населения)

	2000	2011	2012 ²
Имеют возможность принимать телевизионные программы:			
одну	100	100	...
две	100	100	...
три	100	98,1	...
не имеют возможности принимать телевизионные программы	-	-	...

¹ С 2005г. по полному кругу предприятий.

² Данные предоставляются Росстатом, будут в июле-августе 2013г.

³ Без международного почтового обмена.

19. ИНФОРМАЦИОННЫЕ И КОММУНИКАЦИОННЫЕ ТЕХНОЛОГИИ

*Использование вычислительной техники в организациях
по видам экономической деятельности в 2012г.*

	<i>Организации, использовавшие</i>						
	<i>ПЭВМ</i>	<i>ЭВМ дру- гих ти- пов</i>	<i>ЛВС</i>	<i>элек- трон- ную поч- ту</i>	<i>гло- баль- ные сети</i>	<i>из них сеть Ин- тер- нет</i>	<i>вы- делен ные кана- лы связи</i>
Всего	2092	321	1471	1859	1862	1855	716
Добыча полезных ископаемых	2	-	2	2	2	2	-
в том числе:							
добыча топливно- энергетических полезных ископаемых	-	-	-	-	-	-	-
добыча полезных ис- копаемых, кроме то- пливно- энергетических	2	-	2	2	2	2	-
Обработывающие про- изводства	165	32	142	162	163	163	69
в том числе:							
производство пище- вых продуктов, вклю- чая напитки, и табака	39	2	33	38	38	38	16
текстильное и швей- ное производство	2	-	1	2	2	2	-
производство кожи, изделий из кожи и производство обуви	2	-	2	2	2	2	-
обработка древесины и производство изде- лий из дерева	3	1	2	3	3	3	1
целлюлозно-бумажное производство; изда- тельская и полиграфич- еская деятельность	39	4	30	38	38	38	10

Продолжение

19. ИНФОРМАЦИОННЫЕ И КОММУНИКАЦИОННЫЕ ТЕХНОЛОГИИ

	<i>Организации, использовавшие</i>						
	<i>ПЭВМ</i>	<i>ЭВМ дру- гих ти- пов</i>	<i>ЛВС</i>	<i>элек- трон- ную поч- ту</i>	<i>гло- баль- ные сети</i>	<i>из- них сеть Ин- тер- нет</i>	<i>выде- лен- ные кана- лы связи</i>
производство кокса и нефтепродуктов	-	-	-	-	-	-	-
химическое произ- водство	1	-	1	1	1	1	1
производство резино- вых и пластмассовых изделий	2	-	2	2	2	2	-
производство прочих неметаллических ми- неральных продуктов	7	3	6	7	7	7	4
металлургическое производство и про- изводство готовых ме- таллических изделий	9	1	8	8	9	9	3
производство машин и оборудования	30	12	26	30	30	30	15
производство элек- трооборудования, электронного и опти- ческого оборудования	16	7	16	16	16	16	10
производство транс- портных средств и оборудования	6	2	6	6	6	6	3
Производство и рас- пределение электро- энергии, газа и воды	130	13	98	115	92	87	44
Строительство	29	5	29	29	29	29	13
Оптовая и розничная торговля; ремонт авто- транспортных средств, мотоциклов, бытовых изделий и предметов личного пользования	156	37	131	145	119	119	109

19. ИНФОРМАЦИОННЫЕ И КОММУНИКАЦИОННЫЕ ТЕХНОЛОГИИ

Продолжение

	<i>Организации, использовавшие</i>						
	<i>ПЭВМ</i>	<i>ЭВМ дру- гих ти- пов</i>	<i>ЛВС</i>	<i>элек- трон- ную поч- ту</i>	<i>гло- баль- ные сети</i>	<i>из них сеть Ин- тер- нет</i>	<i>выде- лен- ные кана- лы связи</i>
Гостиницы и рестораны	9		4	6	7	7	1
Транспорт и связь	74	16	59	66	71	70	29
в том числе связь	19	7	17	18	18	18	12
Финансовая деятель- ность	44	13	37	43	43	43	33
Операции с недвижи- мым имуществом, аренда и предостав- ление услуг	276	43	220	256	264	263	96
в том числе научные исследования и разработки	16	4	14	14	15	15	9
Государственное управление и обеспе- чение военной безо- пасности; социальное страхование	613	103	445	600	604	604	205
Высшее профессио- нальное образование	18	6	18	18	18	18	14
Здравоохранение и предоставление соци- альных услуг	184	30	145	181	183	183	77
Деятельность по орга- низации отдыха и раз- влечений, культуры и спорта	384	23	136	228	259	259	24
Другие виды деятель- ности	-	-	-	-	-	-	-

19. ИНФОРМАЦИОННЫЕ И КОММУНИКАЦИОННЫЕ ТЕХНОЛОГИИ

**Число персональных компьютеров в организациях
по видам экономической деятельности в 2012г.**

	Число ПЭВМ, тыс. шт.	из них			Число персон- альных ком- пьютеров на 100 работ- ников, шт.	
		в со- ставе ЛВС	имев- шие до- ступ к гло- баль- ным сетям	в том числе к сети Ин- терне- т	всего	из них имев- ших доступ к сети Интер- нет
Всего	76142	60443	39807	37954	42	21
Добыча полезных ископаемых	23	18	16	16	9	6
из нее:						
добыча топливно- энергетических полезных иско- паемых	-	-	-	-	-	-
добыча полезных ископаемых, кро- ме топливно- энергетических	23	18	16	16	9	6
Обрабатывающие производства	8770	7918	4815	4778	20	11
из них:						
производство пи- щевых продуктов, включая напитки, и табака	1749	1610	1229	1226	18	13
текстильное и швейное произ- водство	9	3	4	4	7	3
производство ко- жи, изделий из ко- жи и производство обуви	63	63	18	18	35	10

19. ИНФОРМАЦИОННЫЕ И КОММУНИКАЦИОННЫЕ ТЕХНОЛОГИИ

Продолжение

	Число ПЭВМ, тыс. шт.	из них			Число персон- альных ком- пьютеров на 100 работ- ников, шт.	
		в со- ставе ЛВС	имев- шие дос- туп к гло- баль- ным сетям	в том числе к сети Интер- нет	всего	из них имев- ших доступ к сети Интер- нет

обработка древе- сины и производ- ство изделий из дерева	106	104	41	41	7	3
целлюлозно- бумажное произ- водство; изда- тельская и поли- графическая дея- тельность	589	472	503	501	34	29
производство кок- са и нефтепродук- тов	-	-	-	-	-	-
химическое про- изводство	9	9	6	6	20	14
производство ре- зиновых и пласт- массовых изделий	55	55	45	45	23	19
производство про- чих неметалличе- ских минеральных продуктов	222	206	181	171	9	7
металлургическое производство и производство го- товых металличе- ских изделий	427	405	308	308	18	13

19. ИНФОРМАЦИОННЫЕ И КОММУНИКАЦИОННЫЕ ТЕХНОЛОГИИ

Продолжение

	Число ПЭВМ, тыс. шт.	из них			Число персона- льных ком- пьютеров на 100 работ- ников, шт.	
		в со- ставе ЛВС	имев- шие дос- туп к гло- баль- ным сетям	в том числе к сети Интер- нет	всего	из них имев- ших доступ к сети Интер- нет
производство ма- шин и оборудова- ния	2116	1764	959	951	21	9
производство электрооборудо- вания, электрон- ного и оптического оборудования	1872	1712	964	964	26	14
производство транспортных средств и обору- дования	477	459	238	224	19	9
Производство и распределение электроэнергии, газа и воды	3835	3073	2625	2452	30	19

20. ТОРГОВЛЯ И УСЛУГИ НАСЕЛЕНИЮ

РОЗНИЧНАЯ ТОРГОВЛЯ Основные показатели торговли

	2000	2011	2012
Оборот розничной торговли, млрд. руб.	13,8	131,0	141,1
в том числе:			
пищевые продукты, включая напитки, и табачные изделия	6,7	55,4	61,1
непродовольственные товары	7,1	75,6	80,0
Индекс физического объема оборота розничной торговли (в сопоставимых ценах), в % к предыдущему году	102,4	106,7	103,3
в том числе:			
пищевые продукты, включая напитки, и табачные изделия	103,1	95,6	106,5
непродовольственные товары	101,7	116,2	101,0
Оборот розничной торговли на душу населения, руб.	8993	94921	102798
в том числе:			
пищевые продукты, включая напитки, и табачные изделия	4388	40171	44546
непродовольственные товары	4605	54750	58252
Число организаций розничной торговли и общественного питания, ед.	1653	2843	2858
в том числе крупных и средних	327	311	288

20. ТОРГОВЛЯ И УСЛУГИ НАСЕЛЕНИЮ

Оборот розничной торговли торгующих организаций и продажа товаров на рынках

	2000	2011	2012
Оборот розничной торговли торгующих организаций, млрд. руб.	10,3	119,5	128,9
в % к предыдущему году	96,8	107,0	103,5
доля в общем объеме оборота розничной торговли, %	74,4	91,2	91,3
Продажа товаров на розничных рынках и ярмарках, млрд. руб.	3,5	11,5	12,2
в % к предыдущему году	105,8	103,5	101,5
доля в общем объеме оборота розничной торговли, %	25,6	8,8	8,7

Распределение оборота розничной торговли по формам собственности (в фактически действовавших ценах, в % к итогу)

	2000	2011	2012
Оборот розничной торговли - всего	100	100	100
в том числе по формам собственности:			
государственная и муниципальная	5,4	0,9	0,9
негосударственная	94,6	99,1	99,1
из нее частная	88,1	91,4	90,1

Оборот общественного питания (в фактически действовавших ценах)

	2000	2011	2012
Оборот общественного питания, млрд. руб.	0,5	6,3	6,7
на душу населения, руб.	273	4600	4878
Индекс физического объема оборота общественного питания (в сопоставимых ценах), в % к предыдущему году	128,4	107,1	100,7

20. ТОРГОВЛЯ И УСЛУГИ НАСЕЛЕНИЮ

Продажа основных продовольственных и непродовольственных товаров в 2012г.

	<i>В % к предыду- щему году (в сопостави- мых ценах)¹</i>	<i>Удельный вес в общем обороте розничной тор- говли, %¹</i>
Мясо (включая мясо домашней птицы и дичи, продукты и консервы из мяса)	129,5	6,9
Рыба и морепродукты	128,8	1,7
Пищевые масла и жиры	116,5	1,3
Молочные продукты	136,1	5,4
Яйцо птицы	117,4	0,5
Сахар	90,5	0,5
Кондитерские изделия	124,0	4,2
Чай, кофе, какао	123,3	1,5
Хлеб и хлебобулочные изделия	120,9	1,4
Мука	107,7	0,1
Крупа	97,5	0,3
Изделия макаронные	115,1	0,2
Свежие овощи	124,0	1,1
Свежие фрукты	122,8	2,7
Безалкогольные напитки	131,1	1,8
Верхняя одежда	196,3	2,2
Нательное белье	86,1	0,1
Чулочно-носочные изделия	119,9	0,1
Обувь кожаная	155,0	1,9
Косметические и парфюмерные товары	106,6	2,2

¹ По текущей отчетности.

20. ТОРГОВЛЯ И УСЛУГИ НАСЕЛЕНИЮ

Продолжение		
	<i>В % к предыдущему году (в сопоставимых ценах)¹</i>	<i>Удельный вес в общем обороте розничной торговли, %¹</i>
Бензин автомобильный	110,9	13,7
Аудио- и видеоаппаратура	134,9	2,1
Бытовые электротовары	159,4	2,6
Мобильные телефоны	61,1	0,9
Компьютеры в полной комплектации	122,9	1,1
Автомобили легковые	105,7	5,8
Мебель бытовая	118,8	0,1
Строительные материалы	136,1	0,2
Ювелирные изделия из драгоценных металлов и камней	207,3	0,3
Табачные изделия	116,0	2,2
Фармацевтические, медицинские и ортопедические товары	104,9	5,8

ОПТОВАЯ ТОРГОВЛЯ *Оборот оптовой торговли*

<i>Годы</i>	<i>Млн. руб. (в фактически действовавших ценах)</i>	<i>В % к предыдущему году (в сопоставимых ценах)</i>
2000	9322,4	139,2
2011	148041,8	111,7
2012	154325,4	103,3

¹ По текущей отчетности.

20. ТОРГОВЛЯ И УСЛУГИ НАСЕЛЕНИЮ





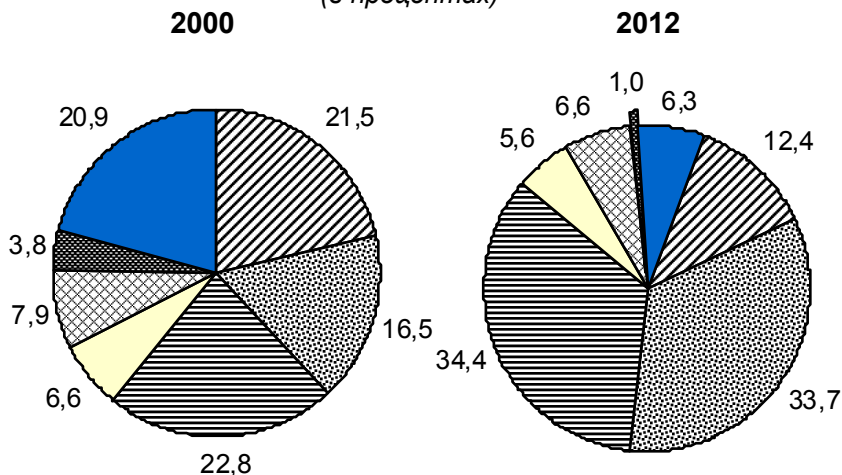

УСЛУГИ НАСЕЛЕНИЮ

Платные услуги населению (по всем каналам реализации)

	2000	2011	2012 ¹
Объем платных услуг населению, млрд. руб. (в фактически действовавших ценах)	2,9	31,5	33,9
в % к предыдущему году (в сопоставимых ценах)		116,9	105,9
Объем бытовых услуг населению, млрд. руб. (в фактически действовавших ценах)	0,6	3,9	4,2
в % к предыдущему году (в сопоставимых ценах)		263,0	96,0

Структура платных услуг населению¹ (в процентах)



-  бытовые
-  пассажирского транспорта и связи
-  жилищно-коммунальные
-  системы образования и культуры
-  медицинские
-  правового характера
-  прочие

¹ Данные за 2012г. – по текущей отчетности.

21. НАУЧНЫЕ ИССЛЕДОВАНИЯ И ИННОВАЦИИ

Основные показатели состояния и развития науки

	2000	2011	2012
Число организаций, выполняющих исследования и разработки	28	26	24
Численность персонала, занятого исследованиями и разработками, тыс. чел.	7,9	6,4	5,9
Внутренние затраты на исследования и разработки, млн. руб.	341,7	3730,7	3987,0

Основные показатели деятельности аспирантуры и докторантуры

	Аспирантура			Докторантура		
	2000	2011	2012	2000	2011	2012
Число организаций, ведущих подготовку аспирантов (докторантов)	4	6	5	2	2	3
Численность аспирантов (докторантов) на конец года, чел.	619	1080	996	29	26	28
Прием в аспирантуру (докторантуру), чел.	255	404	316	12	8	14
Выпуск из аспирантуры (докторантуры), чел.	110	228	237	7	7	12
в том числе с защитой диссертации	28	72	65	2	1	1

22. ФИНАНСЫ

ГОСУДАРСТВЕННЫЕ ФИНАНСЫ

Консолидированный бюджет Пензенской области

	2000	2011	2012¹
Доходы – всего, млн.руб.	3518,4	47671,0	49325,2
в % к ВРП	12,9	23,8	...
в том числе:			
налоговые и неналоговые доходы			
млн.руб.	2209,0	28816,6	27598,7
в % к ВРП	8,1	14,7	...
безвозмездные перечисления			
млн.руб.	1214,1	18560,5	21726,5
в % к ВРП	4,4	9,3	...
Расходы – всего, млн.руб.	3395,6	52127,5	51910,6
в % к ВРП	12,4	26,1	...
в том числе:			
на социально-культурные мероприятия			
млн.руб.	1923,6	34540,5	33669,3
в % к ВРП	7,0	17,3	...

¹ Данные по ВРП за 2012г. будут в марте 2014г.

22. ФИНАНСЫ

ДЕНЕЖНО-КРЕДИТНАЯ СИСТЕМА

Кредитные учреждения

	2000	2011	2012
Число зарегистрированных кредитных организаций - всего	44	25	18
в том числе имеющих право на осуществление банковских операций (действующих)	2	1	1
Число иногородних филиалов действующих кредитных организаций, находящихся на территории области	-	24	17
Зарегистрированный уставной капитал по коммерческим банкам области, млн.руб.	200,8	193,3	193,3
Число кредитных организаций, имеющих лицензии (разрешения):			
генеральную	1	-	-
на привлечение вкладов населения	2	1	1
на осуществление операций в иностранной валюте	1	-	1
на проведение операций с драгоценными металлами	-	-	-

22. ФИНАНСЫ

**Объём кредитов, депозитов и прочих
размещённых средств**
(на конец квартала, млн. руб.)

	<i>Кредиты, всего</i>	<i>из них:</i>		
		<i>предприяти- ям и органи- зациям</i>	<i>кредитным организациям</i>	<i>физическим лицам</i>
2000				
1 квартал	725,2	697,0 ¹	28,2	- ²
2 квартал	922,4	876,4 ¹	46,0	- ²
3 квартал	1267,4	1267,4 ¹	-	- ²
4 квартал	1492,1	1492,1 ¹	-	- ²
2011				
1 квартал	58297,1	45405,1	1081,7	11804,8
2 квартал	60552,7	47169,3	1281,7	11846,4
3 квартал	54989,8	43171,3	101,2	11572,7
4 квартал	61066,4	48996,4	61,2	11864,0
2012				
1 квартал	35188,7	23238,6	1,0	11813,8
2 квартал	39186,0	26605,5	1,0	12361,9
3 квартал	34555,2	27746,4	1,3	6692,7
4 квартал	36414,8	29136,8	1,2	7173,0

¹ Данные предоставлены с учетом физических лиц.

² Данные учтены в графе «предприятиям и организациям».

22. ФИНАНСЫ

ФИНАНСОВАЯ ДЕЯТЕЛЬНОСТЬ ОРГАНИЗАЦИЙ

**Сальдированный финансовый результат деятельности
крупных и средних организаций
по видам экономической деятельности**

(прибыль, (-) убыток, млн. руб.; по данным текущей отчетности)

	2000	2011	2012
Всего	1591,0	5518,1	7736,1
в том числе:			
Сельское хозяйство, охота и лесное хозяйство	-133,0	1410,6	946,5
Добыча полезных ископаемых	8,7	120,7	190,6
Обрабатывающие производства	1432,5	1900,5	3823,2
Производство и распределение электроэнергии, газа и воды	234,5	739,6	-18,5
Строительство	38,4	267,8	190,1
Оптовая и розничная торговля, ремонт автотранспортных средств, мотоциклов, бытовых изделий и предметов личного пользования	4,4	448,3	1418,7
Гостиницы и рестораны	-18,6	-4,5	3,2
Транспорт и связь	41,3	647,1	882,7
Операции с недвижимым имуществом, аренда и представление услуг	-25,6	12,0	343,6
Образование	0,2	3,9	1,7
Здравоохранение и предоставление социальных услуг	4,2	10,6	-2,7
Представление прочих коммунальных, социальных и персональных услуг	2,3	-31,1	-43,0

23. ИНВЕСТИЦИИ

Инвестиции в основной капитал (в фактически действовавших ценах; млн. руб.)

	2000	2011	2012¹
Инвестиции в основной капитал	3956,1	57495,3	72290,8
Индекс физического объема инвестиций в основной капитал (в сопоставимых ценах), в % к предыдущему году	113,8	117,5	115,5

Структура инвестиций в основной капитал (в % к итогу)

	2000	2011	2012¹
Инвестиции в основной капитал - всего	100	100	100
в том числе по видам:			
жилища	15,3	30,9	23,2
здания (кроме жилых) и сооружения	46,9	38,1	38,5
машины, оборудование, транспортные средства	29,9	28,1	36,2
прочие	7,9	2,9	2,1

¹ Данные будут уточнены годовыми отчетами и утверждены Росстатом.

23. ИНВЕСТИЦИИ

ИНОСТРАННЫЕ ИНВЕСТИЦИИ

Структура накопленных иностранных инвестиций по состоянию на конец года (в процентах)

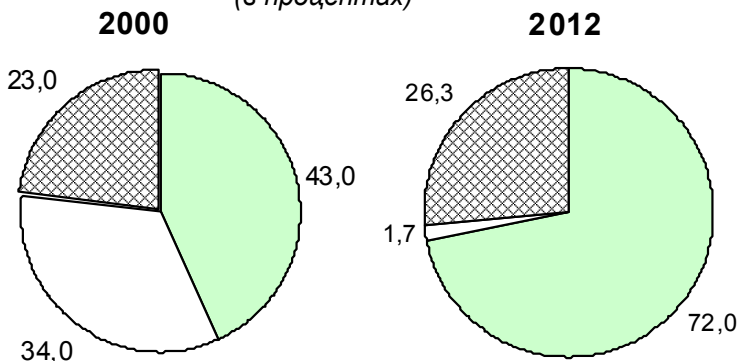

■ прямые □ портфельные ▣ прочие

Иностранные инвестиции в экономику Пензенской области по основным странам-инвесторам в 2012г.
(тыс. долл. США)

	Поступило инвестиций		в том числе:		
	всего	в % к итогу	пря- мые	порт- фель- ные	прочие
Всего по странам-инвесторам	91772,4	100,0	76893,7	-	14878,7
из них:					
Германия	0,2	0,0	0,2	-	10005,8
Израиль	0,1	0,0	0,1	-	-
Кипр	13024,4	14,2	3018,6	-	10005,8
Китай	27709,3	30,2	27709,3	-	-
Кыргызстан	123,3	0,1	123,3	-	-
Нидерланды	16659,4	18,2	16659,4	-	-
Польша	322,2	0,4	322,2	-	-
Сейшелы	28126,5	30,6	28126,5	-	-
Франция	128,9	0,1	128,9	-	-
Швейцария	2767,9	3,0	-	-	2767,9
Швеция	2909,6	3,2	804,6	-	2105,0
Эстония	0,6	0,0	0,6	-	-

24. ЦЕНЫ И ТАРИФЫ

ПОТРЕБИТЕЛЬСКИЕ ЦЕНЫ

Индексы цен по отдельным секторам экономики
(декабрь к декабрю предыдущего года; в процентах)

	2000	2011	2012
Индекс потребительских цен на товары и услуги населению	120,6	105,6	105,8
Индекс цен производителей промышленных товаров (по видам деятельности) на внутреннем рынке	138,6	104,6	104,5
Индекс цен производителей сельскохозяйственной продукции	123,8	85,7	104,5
Индекс цен производителей в строительстве	130,0	107,1	109,9
Индекс тарифов на грузовые перевозки автомобильным транспортом	161,7	109,6	106,5

Индексы потребительских цен
(декабрь к декабрю предыдущего года; в процентах)

	2000	2011	2012
Все товары и услуги	120,6	105,6	105,8
Продовольственные товары	120,7	103,2	106,3
Непродовольственные товары	115,3	106,8	104,3
Услуги	135,0	108,5	107,2
Бытовые услуги	125,0	105,2	102,5
Услуги пассажирского транспорта	109,9	110,0	109,3
Жилищно-коммунальные услуги	158,5	113,4	109,3
Услуги связи	139,3	102,6	95,1

24. ЦЕНЫ И ТАРИФЫ

Средние потребительские цены на отдельные виды продовольственных товаров
(на конец года; руб. за кг, л)

	2000	2011	2012
Говядина (кроме бескостного мяса)	47,47	245,93	247,27
Куры (кроме куриных окорочков)	47,39	97,11	108,09
Рыба мороженая неразделанная	29,45	80,61	79,13
Масло сливочное	63,98	205,68	211,01
Масло подсолнечное, кг	22,41	67,71	72,92
Молоко питьевое цельное пастеризованное (2,5-3,2% жирности)	9,81	31,14	31,18
Яйца куриные, 10 шт.	16,30	39,17	40,97
Сахар-песок	14,04	25,61	26,93
Мука пшеничная	7,72	17,43	24,85
Хлеб ржано-пшеничный	6,20	25,81	29,28
Хлеб и булочные изделия из пшеничной муки высшего сорта	10,84	46,07	52,74
Макаронные изделия	15,61	31,65	36,36
Картофель	4,51	12,18	11,67
Капуста свежая белокочанная	4,58	8,12	11,61
Лук репчатый	3,40	12,41	10,53
Свекла столовая	3,65	13,31	15,23
Морковь	3,23	14,65	17,36
Чеснок	16,35	94,95	109,70
Яблоки	15,63	50,54	45,36
Водка обыкновенного качества отечественного производства	77,73	221,10	277,11
Пиво отечественное	18,46	59,57	69,52
Вода минеральная	8,31	17,71	19,09

24. ЦЕНЫ И ТАРИФЫ

**Средние потребительские цены на отдельные виды
непродовольственных товаров**
(на конец года; штуку, пару)

	2000	2011	2012
Куртка демисезонная мужская с верхом из плащевых тканей	775,10	3265,26	3338,28
Куртка мужская из натуральной кожи	3133,37	9742,69	11988,26
Костюм-двойка мужской из шерстяных, полушерстяных или смесовых тканей	1468,00	5837,61	5512,79
Брюки мужские из полушерстяных или смесовых тканей	413,94	1195,91	1281,34
Сорочка мужская верхняя из хлопчатобумажных или смесовых тканей	221,37	756,00	734,98
Пальто женское демисезонное из шерстяных или полушерстяных тканей	2445,89	5609,98	5718,90
Куртка женская из натуральной кожи	2483,73	9886,87	10558,58
Юбка женская из полушерстяных или смесовых тканей	325,31	1550,92	1617,75
Блузка женская из искусственных или синтетических тканей	411,24	1570,23	1617,38
Меховой головной убор мужской из натурального меха	900,19	3506,26	3862,84
Меховой головной убор женский из натурального меха	1576,40	5950,23	6298,21
Джемпер, свитер, жакет мужской	465,13	1417,83	1372,97
Джемпер женский из шерстяной, полушерстяной или смесовой пряжи	378,00	1253,32	1286,21
Колготки женские эластичные плотностью 15-20 DEN	26,93	95,32	98,44
Носки мужские	16,12	57,11	58,06
Сапоги, ботинки мужские зимние с верхом из натуральной кожи	830,27	2748,75	2755,61
Полуботинки, туфли мужские с верхом из натуральной кожи	662,97	1979,37	2100,34
Сапоги зимние женские с верхом из натуральной кожи	1623,81	4144,49	4111,48
Сапоги осенние женские с верхом из натуральной кожи	1068,91	3300,22	3345,70
Туфли модельные женские с верхом из натуральной кожи	703,12	2384,75	2417,75

25. ВНЕШНЕЭКОНОМИЧЕСКАЯ ДЕЯТЕЛЬНОСТЬ

Внешнеторговый оборот¹ (млн. долл. США)

	2000	2011	2012
Внешнеторговый оборот	83,9	332,8	412,2
экспорт	52,4	149,9	197,6
импорт	31,5	182,9	214,6
в том числе:			
внешнеторговый оборот со странами вне СНГ	65,2	251,8	298,1
экспорт	39,2	83,8	111,7
импорт	26,0	168,0	186,4
внешнеторговый оборот со странами СНГ	18,7	81,0	114,1
экспорт	13,2	66,1	85,9
импорт	5,5	14,9	28,2

Товарная структура экспорта и импорта¹ (млн. долл. США)

	Экспорт			Импорт		
	2000	2011	2012	2000	2011	2012
Всего	52,4	149,9	197,6	31,5	182,9	214,7
Продовольственные то- вары и сельскохозяйст- венное сырье	3,4	24,9	27,8	4,0	53,1	14,9
Продукция химической промышленности, каучук и резиновые изделия	5,4	12,6	15,0	8,1	12,2	18,7
Кожевенное сырье	-	0,0	0,0	0,1	1,5	2,8
Древесина и целлюлоз- но-бумажные изделия	3,2	6,8	8,3	0,4	15,9	21,9
Текстиль, текстильные изделия и обувь	1,2	1,5	1,3	2,8	1,1	3,2
Минеральные продукты	-	-	0,0	-	1,0	0,6
Стекло и изделия из него	0,4	0,7	0,8	0,2	0,6	0,3
Металлы и изделия из них	1,5	21,2	15,4	1,1	17,9	14,9
Машины, оборудование и транспортные средства	32,3	71,6	120,2	10,7	71,2	122,9
Прочие	5,0	10,6	8,8	4,1	8,4	14,3

¹ По данным таможенной статистики без Республики Беларусь и энергетической таможни.

25. ВНЕШНЕЭКОНОМИЧЕСКАЯ ДЕЯТЕЛЬНОСТЬ

Экспорт основных товаров (тыс. долл. США)

	2000	2011	2012
Готовые продукты из мяса, рыбы	2115,4	108,8	39,2
Сахар, кондитерские изделия из него	44,6	8673,1	3302,7
Какао и продукты из него	57,4	6429,6	7069,5
Готовые продукты из зерна, муки, крах- мала, молока	20,4	2614,8	1558,5
Соединения органической химии	4618,9	3103,4	2557,2
Фармацевтические продукты	393,0	6451,7	7575,9
Пластмассы и изделия из нее	18,0	155,7	1210,2
Древесина и изделия из нее	3096,2	6018,8	5554,1
Бумага, картон, изделия из бумажной массы	109,8	731,3	2776,7
Текстильные материалы, изделия из них	275,3	1548,1	1332,7
Стекло и изделия из него	408,5	725,7	754,6
Изделия из черных металлов	556,3	1247,8	1857,1
Машины, оборудование и механические приспособления	8757,8	26527,8	22516,9
Электрические машины и оборудование	625,7	17975,4	23906,7
Средства наземного транспорта	22932,1	23910,6	71128,0
Приборы и аппараты оптические	322,1	3223,6	2558,0
Часы и их части	9,1	224,2	136,7
Мебель, постельные принадлежности	4593,1	10154,6	8509,3

25. ВНЕШНЕЭКОНОМИЧЕСКАЯ ДЕЯТЕЛЬНОСТЬ

Импорт основных товаров (тыс. долл. США)

	2000	2011	2012
Масличные семена, лекарственные растения, фураж	175,7	4750,9	3302,3
Сахар, кондитерские изделия из него	2496,9	38358,6	161,3
Какао и продукты из него	384,5	5562,2	4575,2
Отходы пищевые промышленные, готовые корма	59,8	548,3	1043,1
Продукты неорганической химии	600,5	1437,9	1134,9
Соединения органической химии	4747,1	4611,9	4647,2
Экстракты дубильные, красители	1368,9	440,4	627,1
Пластмассы и изделия из нее	439,1	4850,9	11211,7
Древесина и изделия из нее	1,4	4625,5	6547,2
Текстильные материалы, изделия из них	7,1	599,6	1897,6
Керамические изделия	8,7	1755,1	4029,8
Стекло и изделия из него	176,0	625,2	325,6
Черные металлы	176,9	614,7	429,3
Изделия из черных металлов	501,7	11850,9	8340,3
Медь и изделия из нее	0,7	1234,4	1620,3
Алюминий и изделия из него	323,7	2003,8	1704,6
Инструмент, ножевые изделия из недргоценных металлов	69,9	631,5	1299,1
Прочие изделия из недргоценных металлов	44,6	487,2	894,6
Машины, оборудование и механические приспособления	8179,4	55637,9	109269,8
Электрические машины и оборудование	1435,1	10497,2	7632,2
Средства наземного транспорта	1112,8	2768,1	1571,1
Приборы и аппараты оптические	3226,8	2274,1	4096,3
Мебель, постельные принадлежности	79,8	513,2	598,5

26. СРАВНИТЕЛЬНЫЕ ХАРАКТЕРИСТИКИ

Доля Пензенской области в Российской Федерации (в процентах)

	2000	2011	2012
Территория	0,3	0,3	0,3
Численность населения на конец года	1,1	1,0	1,0
Продукция сельского хозяйства	1,0	1,6	1,2
Инвестиции в основной капитал	0,3	0,5	0,6 ¹
Ввод жилья	0,7	1,1	1,1
Оборот розничной торговли	0,6	0,7	0,7
Платные услуги	0,5	0,6	0,5 ¹

Доля Пензенской области в Приволжском Федеральном округе (в процентах)

	2000	2011	2012
Территория	4,2	4,2	4,2
Численность населения на конец года	4,7	4,6	4,6
Продукция сельского хозяйства	3,8	6,4	5,0
Инвестиции в основной капитал	1,9	3,4	3,6 ¹
Ввод жилья	3,2	4,9	5,2
Оборот розничной торговли	3,6	3,8	3,6
Платные услуги	3,5	3,2	3,0 ¹

¹ Данные по текущей отчетности.

СОДЕРЖАНИЕ

ПРЕДИСЛОВИЕ	2
1. ОСНОВНЫЕ СОЦИАЛЬНО-ЭКОНОМИЧЕСКИЕ ХАРАКТЕРИСТИКИ ПЕНЗЕНСКОЙ ОБЛАСТИ	3
2. ЧИСЛЕННОСТЬ И СОСТАВ РАБОТНИКОВ, ЗАНЯТЫХ В ОРГАНАХ ГОСУДАРСТВЕННОЙ ВЛАСТИ И МЕСТНОГО САМОУПРАВЛЕНИЯ ПЕНЗЕНСКОЙ ОБЛАСТИ	5
3. ПРИРОДНЫЕ РЕСУРСЫ	10
4. ОХРАНА ОКРУЖАЮЩЕЙ СРЕДЫ	11
5. НАСЕЛЕНИЕ	12
6. ТРУД	14
7. УРОВЕНЬ ЖИЗНИ НАСЕЛЕНИЯ	16
ИНДИКАТОРЫ УРОВНЯ ЖИЗНИ НАСЕЛЕНИЯ	16
ДОХОДЫ И РАСХОДЫ НАСЕЛЕНИЯ	17
ЖИЛИЩНЫЕ УСЛОВИЯ НАСЕЛЕНИЯ	21
8. ОБРАЗОВАНИЕ	23
9. ЗДРАВООХРАНЕНИЕ	26
10. КУЛЬТУРА, ОТДЫХ И ТУРИЗМ	29
11. ПРАВОНАРУШЕНИЯ	31
12. ПРОИЗВОДСТВО И ИСПОЛЬЗОВАНИЕ ВАЛОВОГО РЕГИОНАЛЬНОГО ПРОДУКТА	32
13. ПРЕДПРИЯТИЯ И ОРГАНИЗАЦИИ	33
ОБЩАЯ ХАРАКТЕРИСТИКА ПРЕДПРИЯТИЙ И ОРГАНИЗАЦИЙ	33
МАЛОЕ ПРЕДПРИНИМАТЕЛЬСТВО	35
14. ДОБЫЧА ПОЛЕЗНЫХ ИСКОПАЕМЫХ, ОБРАБАТЫВАЮЩИЕ ПРОИЗВОДСТВА, ПРОИЗВОДСТВО И РАСПРЕДЕЛЕНИЕ ЭЛЕКТРОЭНЕРГИИ, ГАЗА И ВОДЫ	36
15. СЕЛЬСКОЕ И ЛЕСНОЕ ХОЗЯЙСТВО	41
СЕЛЬСКОЕ ХОЗЯЙСТВО	41
ЛЕСНОЕ ХОЗЯЙСТВО	44
16. СТРОИТЕЛЬСТВО	45
17. ТРАНСПОРТ	47
18. СВЯЗЬ	49
19. ИНФОРМАЦИОННЫЕ И КОММУНИКАЦИОННЫЕ ТЕХНОЛОГИИ	50
20. ТОРГОВЛЯ И УСЛУГИ НАСЕЛЕНИЮ	56
РОЗНИЧНАЯ ТОРГОВЛЯ	56

СОДЕРЖАНИЕ

ОПТОВАЯ ТОРГОВЛЯ.....	59
УСЛУГИ НАСЕЛЕНИЮ.....	60
21. НАУЧНЫЕ ИССЛЕДОВАНИЯ И ИННОВАЦИИ.....	61
22. ФИНАНСЫ.....	62
ГОСУДАРСТВЕННЫЕ ФИНАНСЫ.....	62
ДЕНЕЖНО-КРЕДИТНАЯ СИСТЕМА.....	63
ФИНАНСОВАЯ ДЕЯТЕЛЬНОСТЬ ОРГАНИЗАЦИЙ.....	65
23. ИНВЕСТИЦИИ.....	66
ИНОСТРАННЫЕ ИНВЕСТИЦИИ.....	67
24. ЦЕНЫ И ТАРИФЫ.....	68
ПОТРЕБИТЕЛЬСКИЕ ЦЕНЫ.....	68
25. ВНЕШНЕЭКОНОМИЧЕСКАЯ ДЕЯТЕЛЬНОСТЬ.....	71
26. СРАВНИТЕЛЬНЫЕ ХАРАКТЕРИСТИКИ.....	74

Пензенская область 2012
в цифрах
Статистический справочник

Издательство: Территориальный орган Федеральной службы государственной статистики по Пензенской области (Пензастат)

Набрано и свёрстано в Пензастате.

Печать – офсет

Бумага писчая

Формат 60x84/32

Физ. печ. л. – 1,5

Усл. печ. л. – 1,5

Заказ – 258

Тираж – 12

Отпечатано в отделе оперативной полиграфии Пензастата
г.Пенза, ул,Пушкина,28